



COMUNICACIÓN / COMMUNICATION:

Concerniente a ⁽¹⁾: LA CONCESIÓN DE HOMOLOGACIÓN
~~LA EXTENSIÓN DE HOMOLOGACIÓN~~
~~LA DENEGACIÓN DE HOMOLOGACIÓN~~
~~LA RETIRADA DE HOMOLOGACIÓN~~
~~EL CESE DEFINITIVO DE PRODUCCIÓN~~

Concerning ⁽¹⁾: ~~APPROVAL GRANTED~~
~~APPROVAL EXTENDED~~
~~APPROVAL REFUSED~~
~~APPROVAL WITHDRAWN~~
~~PRODUCTION DEFINITELY DISCONTINUED~~

de un tipo de luz especial de aviso para automóviles en aplicación del Reglamento N° 65.
of a type of special warning lamp for motor vehicles, pursuant to Regulation No.65.

N° de homologación / Approval No.: E9*65R00/12*11538*00

Extensión N° / Extension No.: ---

1. Luz especial de aviso / ~~rotativa~~ / ~~luz estacionaria intermitente~~ / luz direccional intermitente / ~~barra completa~~ / ~~media barra~~ / azul / amarillo auto / ~~rojo~~ ⁽¹⁾ / *Special warning lamp / ~~rotating~~ / ~~stationary flashing lamp~~ / ~~directional flashing lamp~~ / ~~complete bar~~ / ~~half bar~~ / blue / amber / ~~red~~* ⁽¹⁾
2. Luz especial de aviso con ~~un~~ / dos nivel(es) de intensidad ⁽¹⁾ / *Special warning lamp has ~~one~~ / two level(s) of intensity* ⁽¹⁾

Luz especial de aviso formada por -- unidades separadas / *Special warning lamp consists of -- separate units*
3. Para las luces especiales de aviso con dos niveles de intensidad, sistema empleado para obtener intensidad reforzada de día / *For special warning lamps having two levels of intensity, indicate the system used to obtain increased intensity at daytime: Connecting the white wire 1-3s to activate the effective intensity "By night"*
4. Fuente de luz utilizada / *Used light source:*
 - categoría de lámpara de incandescencia / *category of filament lamp:* sí / yes - no / no ⁽¹⁾
 - lámpara de descarga de gas / *gas discharge light source:* sí / yes - no / no ⁽¹⁾
 - LED: sí / yes - ~~no~~ / ~~no~~ ⁽¹⁾
 - Módulo de fuente de luz / *Light source module:* sí / yes - no / no ⁽¹⁾Código específico de identificación del módulo de fuente de luz / *Light source module specific identification code:* ---
5. Tensión nominal de la luz especial de aviso / *Rated voltage of special warning lamp:* 12V/24V
6. Marca o denominación comercial / *Trade name or mark:* Fordalite

Tipo / *Type:* WKA005CAWES

⁽¹⁾ Táchese lo que no proceda / *Strike out what does not apply*



7. Nombre y dirección del fabricante / *Manufacturer's name and address:*
Guangzhou Forda Signal Equipment Co., Ltd.
Building C West side of Dongfeng Highway Auto City Huadu District, Guangzhou, China

Nota / *Note:* Este dispositivo puede ser fabricado en cualquiera de las Plantas de Fabricación que consten declaradas en el Anexo I del Certificado Conformidad Producción en vigor emitido por la UCA. / *This device may be manufactured in any of the Manufacturing Plants declared in Annex I of the Conformity Production Certificate in force issued by the UCA.*

8. En su caso, nombre y dirección del representante del fabricante / *If applicable, name and address of manufacturer's representative:* ---
9. Dispositivo presentado a homologación el / *Submitted for approval on:* 20/10/2025
10. Servicio técnico encargado de los ensayos de homologación / *Technical service responsible for conducting approval test:* IDIADA
11. Fecha del informe emitido por dicho servicio / *Date of report issued by that service:* 01/12/2025
12. Número del informe emitido por dicho servicio / *Number of report issued by that service:* CN25102051
13. Se concede/~~deniega~~/~~extiende~~/~~retira~~ la homologación ⁽¹⁾ / *Approval granted/~~refused~~/~~extended~~/~~withdrawn~~* ⁽¹⁾
14. Motivos de la extensión (en su caso) / *Reason(s) of extension (if applicable):* ---
15. Lugar / *Place:* Madrid
16. Fecha / *Date:* Ver firma electrónica / *See digital signature*
17. Firma / *Signature:* Ver firma electrónica / *See digital signature*
18. Se adjunta la lista de apartados que constituyen el expediente de homologación depositado en el servicio administrativo que ha concedido la homologación y que pueden ser obtenidos a petición. / *The list of documents deposited with the Administrative Service which has granted approval is annexed to this communication and may be obtained on request.*
- Informe del ensayo / *Test report*
 - Documentación suministrada por el fabricante / *Documentation supplied by the manufacturer*

⁽¹⁾ Táchese lo que no proceda / *Strike out what does not apply*

INFORME N° / REPORT No. CN25102051

RELATIVO A LA HOMOLOGACIÓN DE LUCES ESPECIALES DE AVISO PARA VEHÍCULOS A MOTOR Y SUS REMOLQUES SEGÚN EL REGLAMENTO UN N° 65R00/12 / *CONCERNING THE APPROVAL OF SPECIAL WARNING LAMPS FOR POWER-DRIVEN VEHICLES AND THEIR TRAILERS ACCORDING TO UN REGULATION No. 65R00/12*

Nombre y dirección del fabricante /
Manufacturer's name and address : Guangzhou Forda Signal Equipment Co., Ltd.
Building C West side of Dongfeng Highway Auto City Huadu
DistrictGuangzhou, China

Marca comercial / *Trade mark* : FordaLite

Tipo / *Type* : WKA005CAWES

Lugar y fecha de emisión del informe /
Place and date of test report issue : L'Albornar, Santa Oliva (Tarragona)
01/12/2025

CONCLUSIONES / *CONCLUSIONS*: El dispositivo presentado **CUMPLE** las prescripciones relativas a la homologación de luces especiales de aviso para vehículos a motor y sus remolques en aplicación del Reglamento UN N° 65R00/12 según se detalla en el anexo que se adjunta a este informe. / *This device FULFILLS the prescriptions with regard to the approval of special warning lamps for motor vehicles and their trailers in application of UN Regulation No. 65R00/12 as detailed in the annex to this report.*

Realizado por / *Performed by*:V. B°. / *Revised by*:

ANEXO AL INFORME / ANNEX TO THE REPORT

| | |
|---|---|
| Nombre y dirección del fabricante / <i>Manufacturer's name and address</i> ⁽¹⁾ | : Guangzhou Forda Signal Equipment Co., Ltd. Building C West side of Dongfeng Highway Auto City Huadu DistrictGuangzhou, China |
| Marca comercial / <i>Trade mark</i> ⁽¹⁾ | : FordaLite |
| Tipo / <i>Type</i> ⁽¹⁾ | : WKA005CAWES |
| Variantes / <i>Variants</i> ⁽¹⁾ | : -- |
| Identificación de las muestras / <i>Sample identification</i> | : WKA005CAWES |
| Luz especial de aviso / <i>Special warning lamp</i> ⁽¹⁾⁽²⁾ | : Rotativa / Rotating Luz estacionaria intermitente / Stationary flashing lamp Luz direccional intermitente / Directional flashing lamp Barra completa / Complete bar Media barra / Half bar |
| Categoría / <i>Category</i> ⁽¹⁾ | : X |
| Color / <i>Colour</i> ⁽¹⁾ | : Ambar / Amber |
| Clase / <i>Class</i> ⁽¹⁾⁽²⁾ | : 1 / 2 |
| Patrones de destello / <i>Flash patterns</i> ⁽¹⁾ | : One pulse per flash |
| Fuente luminosa / <i>Light source</i> ⁽¹⁾ | : LED |
| Módulo de fuente luminosa / <i>Light source module</i> ⁽¹⁾⁽²⁾ | : Si / Yes – No / No |
| Código específico de identificación del módulo de fuente luminosa / <i>Light source module specific identification code</i> ⁽¹⁾ : | ---- |
| Tensión nominal / <i>Rated voltage</i> ⁽¹⁾⁽²⁾ | : 12 / 24 V |

⁽¹⁾ Información proporcionada por el cliente. El laboratorio no se hace responsable de dicha información /
Information provided by the client. The laboratory is not responsible for such information

⁽²⁾ Táchese lo que no proceda / *Strike out what does not apply*

* LOS RESULTADOS PRESENTADOS SE REFIEREN ÚNICAMENTE A LA MUESTRA ENSAYADA.
THE PRESENTED RESULTS REFER ONLY TO THE TESTED SAMPLE.

* QUEDA TERMINANTEMENTE PROHIBIDA LA REPRODUCCIÓN PARCIAL DE ESTE INFORME SIN PERMISO EXPRESO DE IDIADA.
THE PARTIAL REPRODUCTION OF THIS REPORT WITHOUT THE PERMISSION OF IDIADA IS COMPLETELY FORBIDDEN.

* EL LABORATORIO HA CALCULADO LA INCERTIDUMBRE DE MEDIDA ASOCIADA A LOS RESULTADOS.
MEASUREMENT UNCERTAINTY OF THE RESULTS HAS BEEN CALCULATED BY THE LABORATORY.

* LA REGLA DE DECISIÓN UTILIZADA, SEGÚN LA NORMA ILAC-G8, HA SIDO LA DECLARACIÓN BINARIA DE ACEPTACIÓN SIMPLE
THE DECISION RULE USED, ACCORDING TO THE ILAC-G8 STANDARD, WAS THE BINARY STATEMENT FOR SIMPLE ACCEPTANCE

MARCAJE / MARKING

| | |
|------------------------------|--------------------------------------|
| <p>Marcaje / Marking</p> | <p>CORRECTO / CORRECT</p> |
|------------------------------|--------------------------------------|

ESPECIFICACIONES GENERALES / GENERAL SPECIFICATIONS

| | |
|---|---|
| <p>En el caso de un REESS con capacidad de alta tensión, el símbolo mostrado en la figura deberá aparecer en el REESS o cerca de él. El fondo del símbolo será amarillo y el borde y la flecha negros. / <i>In the case of a REESS having high voltage capability the symbol shown in figure shall appear on or near the REESS. The symbol background shall be yellow, the bordering and the arrow shall be black.</i></p> <div style="text-align: center;">  </div> <p>Nota / <i>Note</i>: Se considera REESS con capacidad de alta tensión si su tensión de funcionamiento es superior a 60 V. / <i>REESS is considered to have high voltage capacity if its working voltage is over 60 V.</i></p> | <p>NO APLICABLE / NOT APPLICABLE</p> |
| <p>El símbolo debe mostrarse también en los cierres y barreras de protección eléctrica que cuando se retiren den acceso a partes del circuito alto voltaje. Este requisito es opcional para los conectores de los cables de alto voltaje. Esta condición no aplica a / <i>The symbol shall also be visible on enclosures and barriers, which, when removed expose live parts of high voltage circuits. This provision is optional to any connector for high voltage buses. This provision shall not apply to any of the following cases:</i></p> <p>(a) Cuando las barreras o cierres no se puedan acceder, abrir o quitar físicamente; a menos que otros componentes del vehículo se retiren con el uso de herramientas; / <i>Where barriers or enclosures cannot be physically accessed, opened, or removed; unless other vehicle components are removed with the use of tools;</i></p> <p>(b) Cuando las barreras o cierres están debajo del suelo vehículo / <i>Where barriers or enclosures are located underneath the vehicle floor.</i></p> | <p>NO APLICABLE / NOT APPLICABLE</p> |
| <p>Los cables de alto voltaje que no están dentro de elementos de protección deben ser claramente identificables mediante una cubierta exterior naranja. / <i>Cables for high voltage buses which are not located within enclosures shall be identified by having an outer covering with the colour orange.</i></p> | <p>NO APLICABLE / NOT APPLICABLE</p> |
| <p>Resistencia a las vibraciones / <i>Vibration endurance</i></p> | <p>CORRECTO / CORRECT</p> |
| <p>No hay posibilidad de desajuste una vez la luz ha sido instalada correctamente en el vehículo. / <i>No maladjustment is possible after the light has been mounted correctly on the vehicle.</i></p> | <p>CORRECTO / CORRECT</p> |
| <p>Tiene que conectarse directamente a la red de voltaje suministrado por el coche por conexión directa o conectores habituales (por ejemplo, el enchufe del encendedor). / <i>Shall be powered directly from the voltage supply network of the vehicle by direct connection or usual connectors (e.g. cigarette lighter plug).</i></p> | <p>CORRECTO / CORRECT</p> |
| <p>Cuando se use una fuente luminosa no reemplazable, ésta debe estar fijada de modo permanente sobre el dispositivo. / <i>When a non-replaceable light source is used it shall be permanently fixed to the special warning lamp.</i></p> | <p>CORRECTO / CORRECT</p> |

* LOS RESULTADOS PRESENTADOS SE REFIEREN ÚNICAMENTE A LA MUESTRA ENSAYADA.
THE PRESENTED RESULTS REFER ONLY TO THE TESTED SAMPLE.

* QUEDA TERMINANTEMENTE PROHIBIDA LA REPRODUCCIÓN PARCIAL DE ESTE INFORME SIN PERMISO EXPRESO DE IDIADA.
THE PARTIAL REPRODUCTION OF THIS REPORT WITHOUT THE PERMISSION OF IDIADA IS COMPLETELY FORBIDDEN.

* EL LABORATORIO HA CALCULADO LA INCERTIDUMBRE DE MEDIDA ASOCIADA A LOS RESULTADOS.
MEASUREMENT UNCERTAINTY OF THE RESULTS HAS BEEN CALCULATED BY THE LABORATORY.

* LA REGLA DE DECISIÓN UTILIZADA, SEGÚN LA NORMA ILAC-G8, HA SIDO LA DECLARACIÓN BINARIA DE ACEPTACIÓN SIMPLE
THE DECISION RULE USED, ACCORDING TO THE ILAC-G8 STANDARD, WAS THE BINARY STATEMENT FOR SIMPLE ACCEPTANCE

| | |
|---|---|
| <p>En el caso que el sistema use una fuente de alimentación especial, o una fuente de alimentación dedicada, o un mecanismo de control de la fuente luminosa forma parte de la luz especial de aviso. / <i>In the case of a system that uses a special power supply, or a dedicated power supply, or light source control gear is part of special warning lamp.</i></p> | <p>CORRECTO / CORRECT</p> |
| <p>Frecuencia f, tiempo de encendido t_H y tiempo de apagado t_D medidos a temperatura ambiente de $+23^{\circ}\text{C} \pm 5^{\circ}\text{C}$ y con tensiones entre el 90% y el 115% de la tensión nominal. / <i>Frequency f, "on" time t_H and "off" time t_D measured at an ambient temperature of $+23^{\circ}\text{C} \pm 5^{\circ}\text{C}$ and with voltages between 90% and 115% of the rated voltage.</i></p> | <p>CORRECTO / CORRECT</p> |
| <p>El encendido y el funcionamiento correcto de la luz especial de aviso deberán estar asegurados a temperaturas entre -20°C y $+50^{\circ}\text{C}$. La frecuencia está comprendida entre 2 y 4 Hz un minuto después de aplicar una tensión igual al 90% de la tensión nominal. / <i>Starting and correct functioning of the special warning lamp remains assured at temperature between -20°C and $+50^{\circ}\text{C}$. Frequency remains between 2 and 4 Hz one minute after a voltage equal to 90 % of the rated voltage is applied.</i></p> | <p>CORRECTO / CORRECT</p> |
| <p>El volumen de agua acumulado después del ensayo no excede 2 cm^3. / <i>Accumulated volume of water after the test does not exceed 2 cm^3.</i></p> | <p>CORRECTO / CORRECT</p> |
| <p>Una luz especial de aviso rotativa o intermitente de categoría T puede emitir luz de varios colores. En este caso se deberán cumplir todos los requisitos para cada color por separado sobre el rango angular completo especificado. La activación de más de un color al mismo tiempo está prohibida. / <i>A rotating or flashing special warning lamp device of Category T may emit light of several colours. In this case all the requirements shall be met for each colour separately over the full angular range specified. The activation of more than one colour at the same time shall be prohibited.</i></p> | <p>NO APLICABLE / NOT APPLICABLE</p> |
| <p>En el caso de luces especiales de aviso homologadas en virtud del presente Reglamento, no será posible para el usuario activar grupos de varios flashes (patrones de destello), que no se ajusten a los requisitos establecidos en el párrafo 6 del Anexo 5. / <i>In the case of special warning lamps approved under this Regulation, it shall be not possible for the user to activate groups of several flashes (flash patterns), which do not conform to the requirements in paragraph 6 of Annex 5.</i></p> | <p>CORRECTO / CORRECT</p> |

MÓDULO DE FUENTE LUMINOSA / LIGHT SOURCE MODULE

| | |
|--|---|
| <p>Ajuste correcto / <i>Correct fitting</i></p> | <p>NO APLICABLE / NOT APPLICABLE</p> |
| <p>Resistente a la manipulación / <i>Tamperproof</i></p> | <p>NO APLICABLE / NOT APPLICABLE</p> |

* LOS RESULTADOS PRESENTADOS SE REFIEREN ÚNICAMENTE A LA MUESTRA ENSAYADA.
THE PRESENTED RESULTS REFER ONLY TO THE TESTED SAMPLE.

* QUEDA TERMINANTEMENTE PROHIBIDA LA REPRODUCCIÓN PARCIAL DE ESTE INFORME SIN PERMISO EXPRESO DE IDIADA.
THE PARTIAL REPRODUCTION OF THIS REPORT WITHOUT THE PERMISSION OF IDIADA IS COMPLETELY FORBIDDEN.

* EL LABORATORIO HA CALCULADO LA INCERTIDUMBRE DE MEDIDA ASOCIADA A LOS RESULTADOS.
MEASUREMENT UNCERTAINTY OF THE RESULTS HAS BEEN CALCULATED BY THE LABORATORY.

* LA REGLA DE DECISIÓN UTILIZADA, SEGÚN LA NORMA ILAC-G8, HA SIDO LA DECLARACIÓN BINARIA DE ACEPTACIÓN SIMPLE
THE DECISION RULE USED, ACCORDING TO THE ILAC-G8 STANDARD, WAS THE BINARY STATEMENT FOR SIMPLE ACCEPTANCE

ESPECIFICACIONES COLORIMÉTRICAS / COLORIMETRIC SPECIFICATIONS
ZONA AMBAR / AMBER ZONE:

- Límite hacia el verde / *Limit towards the green:* $y \leq x - 0.120$
- Límite hacia el rojo / *Limit towards the red:* $y \geq 0.390$
- Límite hacia el blanco / *Limit towards the white:* $y \geq 0.790 - 0.670x$

| Coordenadas cromáticas / <i>Chromatic co-ordinates</i> (eje de referencia / <i>reference axis</i>) | MUESTRA A / <i>SAMPLE A</i> | | MUESTRA B / <i>SAMPLE B</i> | |
|---|-----------------------------|----------------------------|-----------------------------|----------------------------|
| | Lente 1 / <i>Lens 1</i> | Lente 2 / <i>Lens 2</i> | Lente 1 / <i>Lens 1</i> | Lente 2 / <i>Lens 2</i> |
| x | 0.5623 | --- | 0.5623 | --- |
| y | 0.4252 | --- | 0.4253 | --- |
| z | 0.0125 | --- | 0.0124 | --- |

ESPECIFICACIONES FOTOMÉTRICAS / PHOTOMETRIC SPECIFICATIONS
MEDIDAS DE FRECUENCIA / FREQUENCY MEASUREMENTS

(T = 23°C ± 5°C)

| | Frecuencia / <i>Frequency</i> (2 Hz ≤ f ≤ 4 Hz) | |
|--|---|-----------------------------|
| | MUESTRA A / <i>SAMPLE A</i> | MUESTRA B / <i>SAMPLE B</i> |
| Tensión nominal / <i>Nominal voltage</i> | 2.08 Hz | 2.08 Hz |
| 90% tensión nominal / <i>90% nominal voltage</i> | 2.08 Hz | 2.08 Hz |
| 115% tensión nominal / <i>115% nominal voltage</i> | 2.08 Hz | 2.08 Hz |

MEDIDAS DEL TIEMPO DE ENCENDIDO (t_H) / "ON" TIME MEASUREMENTS (t_H)

(T = 23°C ± 5°C)

| | Tiempo de encendido (t _H) ≤ 0.4 / f / "ON" time (t _H) ≤ 0.4 / f | |
|--|---|--|
| | MUESTRA A / <i>SAMPLE A</i> | MUESTRA B / <i>SAMPLE B</i> |
| Tensión Nominal / <i>Rated voltage</i> | t _H = 185.0 ms ≤ 0.4 / f = 192.3 ms | t _H = 185.0 ms ≤ 0.4 / f = 192.3 ms |
| 90% tensión / <i>90% voltage</i> | t _H = 185.0 ms ≤ 0.4 / f = 192.3 ms | t _H = 185.0 ms ≤ 0.4 / f = 192.3 ms |
| 115% tensión / <i>115% voltage</i> | t _H = 185.0 ms ≤ 0.4 / f = 192.3 ms | t _H = 185.0 ms ≤ 0.4 / f = 192.3 ms |

MEDIDAS DEL TIEMPO DE APAGADO (t_D) / "OFF" TIME MEASUREMENTS (t_D)

(T = 23°C ± 5°C)

| | Tiempo de apagado (t _D) ≥ 0.1s / "OFF" time (t _D) ≥ 0.1s | |
|--|--|---|
| | MUESTRA A / <i>SAMPLE A</i> | MUESTRA B / <i>SAMPLE B</i> |
| Tensión Nominal / <i>Rated voltage</i> | t _D = 295.0 ms ≥ 0.1s | t _D = 295.0 ms ≥ 0.1s |
| 90% tensión / <i>90% voltage</i> | t _D = 295.0 ms ≥ 0.1s | t _D = 295.0 ms ≥ 0.1s |
| 115% tensión / <i>115% voltage</i> | t _D = 295.0 ms ≥ 0.1s | t _D = 295.0 ms ≥ 0.1s |

* LOS RESULTADOS PRESENTADOS SE REFIEREN ÚNICAMENTE A LA MUESTRA ENSAYADA.
THE PRESENTED RESULTS REFER ONLY TO THE TESTED SAMPLE.

* QUEDA TERMINANTEMENTE PROHIBIDA LA REPRODUCCIÓN PARCIAL DE ESTE INFORME SIN PERMISO EXPRESO DE IDIADA.
THE PARTIAL REPRODUCTION OF THIS REPORT WITHOUT THE PERMISSION OF IDIADA IS COMPLETELY FORBIDDEN.

* EL LABORATORIO HA CALCULADO LA INCERTIDUMBRE DE MEDIDA ASOCIADA A LOS RESULTADOS.
MEASUREMENT UNCERTAINTY OF THE RESULTS HAS BEEN CALCULATED BY THE LABORATORY.

* LA REGLA DE DECISIÓN UTILIZADA, SEGÚN LA NORMA ILAC-G8, HA SIDO LA DECLARACIÓN BINARIA DE ACEPTACIÓN SIMPLE
THE DECISION RULE USED, ACCORDING TO THE ILAC-G8 STANDARD, WAS THE BINARY STATEMENT FOR SIMPLE ACCEPTANCE

MEDIDAS DE LA DIFERENCIA DE TIEMPO / TIME DISTANCE MEASUREMENTS (Δt)

Si la luz emitida por una luz especial de aviso está constituida por grupos de varios destellos, la diferencia de tiempo Δt entre los destellos consecutivos debe ser muy corta. / *If the emitted light of a special warning lamp consists of groups of several flashes, the time distance Δt between the immediately following flashes must be very short.*

Δt (distancia de pico a pico / *peak to peak distance*) = ms

- A) Si $\Delta t \leq 40\text{ms}$ las pulsaciones intermedias son consideradas como un destello / *If $\Delta t \leq 40\text{ms}$ the pulses in between are evaluated as one flash*
- A) Si $\Delta t > 40\text{ms}$ se considera válido el destello de intensidad efectiva más fuerte / *If $\Delta t > 40\text{ms}$ the flash with the highest effective intensity is valid:*

| | |
|--|--|
| I_H : intensidad efectiva máxima del pico más fuerte / <i>maximum effective intensity of the highest peak</i> | $I_H / I_L = \text{---}$ NO APLICABLE / NOT APPLICABLE |
| I_L : intensidad efectiva máxima del pico más débil / <i>maximum effective intensity of the lowest peak</i> | |

B1) $I_H / I_L > 10$

$$\Delta t = \text{--- ms} < \frac{1}{3f} = \text{--- ms}$$

B2) $1 < I_H / I_L < 10$

$$\Delta t = \text{--- ms} < \frac{1}{f(5.5 - 0.25 \frac{I_H}{I_L})} = \text{--- ms}$$

* LOS RESULTADOS PRESENTADOS SE REFIEREN ÚNICAMENTE A LA MUESTRA ENSAYADA.
THE PRESENTED RESULTS REFER ONLY TO THE TESTED SAMPLE.

* QUEDA TERMINANTEMENTE PROHIBIDA LA REPRODUCCIÓN PARCIAL DE ESTE INFORME SIN PERMISO EXPRESO DE IDIADA.
THE PARTIAL REPRODUCTION OF THIS REPORT WITHOUT THE PERMISSION OF IDIADA IS COMPLETELY FORBIDDEN.

* EL LABORATORIO HA CALCULADO LA INCERTIDUMBRE DE MEDIDA ASOCIADA A LOS RESULTADOS.
MEASUREMENT UNCERTAINTY OF THE RESULTS HAS BEEN CALCULATED BY THE LABORATORY.

* LA REGLA DE DECISIÓN UTILIZADA, SEGÚN LA NORMA ILAC-G8, HA SIDO LA DECLARACIÓN BINARIA DE ACEPTACIÓN SIMPLE
THE DECISION RULE USED, ACCORDING TO THE ILAC-G8 STANDARD, WAS THE BINARY STATEMENT FOR SIMPLE ACCEPTANCE

MEDIDA DE LA INTENSIDAD LUMINOSA EFECTIVA / *EFFECTIVE LUMINOUS INTENSITY MEASUREMENT*

DE DÍA / BY DAY

1. Intensidades luminosas efectivas medidas después de un minuto de encendido. Unidad de medida: cd_{eff} . / *Effective luminous intensities measured after one minute of operation. Measurement unit: cd_{eff} .*

MUESTRA A / *SAMPLE A*

| H→ V↓ | 90° | 45° | 30° | 20° | 10° | 0° | 10° | 20° | 30° | 45° | 90° | |
|------------------|-------------------|-------------|----------------------|----------------------|----------------------|----------------------|----------------------|----------------------|----------------------|-------------------|-------------|--|
| min 8° max | | | | | 100 558.4 1500 | | 100 537.1 1500 | | | | | |
| min 6° max | | | | 100 447.0 1500 | | 150 624.2 1500 | | 100 412.8 1500 | | | | |
| min 4° max | 40 1000 | 40 1000 | 40 307.0 1000 | | 200 635.4 3000 | | 200 611.2 3000 | | 40 284.6 1000 | 40 1000 | 40 1000 | |
| min 0° max | 100 1000 | 100 1000 | 100 339.0 1000 | 150 465.7 1500 | | 200 667.1 3000 | | 150 428.2 1500 | 100 319.2 1000 | 100 1000 | 100 1000 | |
| min 4° max | 40 1000 | 40 1000 | 40 320.1 1000 | | 200 650.2 3000 | | 200 624.4 3000 | | 40 300.7 1000 | 40 1000 | 40 1000 | |
| min 6° max | | | | 100 449.0 1500 | | 150 625.5 1500 | | 100 421.8 1500 | | | | |
| min 8° max | | | | | 100 561.1 1500 | | 100 543.4 1500 | | | | | |
| | WIDE ANGLE EFFECT | | | NARROW ANGLE EFFECT | | | | | | WIDE ANGLE EFFECT | | |

* LOS RESULTADOS PRESENTADOS SE REFIEREN ÚNICAMENTE A LA MUESTRA ENSAYADA.
THE PRESENTED RESULTS REFER ONLY TO THE TESTED SAMPLE.

* QUEDA TERMINANTEMENTE PROHIBIDA LA REPRODUCCIÓN PARCIAL DE ESTE INFORME SIN PERMISO EXPRESO DE IDIADA.
THE PARTIAL REPRODUCTION OF THIS REPORT WITHOUT THE PERMISSION OF IDIADA IS COMPLETELY FORBIDDEN.

* EL LABORATORIO HA CALCULADO LA INCERTIDUMBRE DE MEDIDA ASOCIADA A LOS RESULTADOS.
MEASUREMENT UNCERTAINTY OF THE RESULTS HAS BEEN CALCULATED BY THE LABORATORY.

* LA REGLA DE DECISIÓN UTILIZADA, SEGÚN LA NORMA ILAC-G8, HA SIDO LA DECLARACIÓN BINARIA DE ACEPTACIÓN SIMPLE
THE DECISION RULE USED, ACCORDING TO THE ILAC-G8 STANDARD, WAS THE BINARY STATEMENT FOR SIMPLE ACCEPTANCE

MUESTRA B / SAMPLE B

| H→ V↓ | 90° | 45° | 30° | 20° | 10° | 0° | 10° | 20° | 30° | 45° | 90° | |
|--------------------------------|-------------------|-------------|----------------------|----------------------|----------------------|----------------------|----------------------|----------------------|----------------------|-------------------|-------------|--|
| min 8° max | | | | | 100 550.6 1500 | | 100 528.3 1500 | | | | | |
| min 6° max | | | | 100 439.9 1500 | | 150 615.2 1500 | | 100 407.1 1500 | | | | |
| min 4° max | 40 1000 | 40 1000 | 40 302.3 1000 | | 200 625.3 3000 | | 200 603.9 3000 | | 40 281.1 1000 | 40 1000 | 40 1000 | |
| min 0° max | 100 1000 | 100 1000 | 100 334.6 1000 | 150 460.5 1500 | | 200 658 3000 | | 150 423.7 1500 | 100 314.2 1000 | 100 1000 | 100 1000 | |
| min 4° max | 40 1000 | 40 1000 | 40 316.3 1000 | | 200 640.7 3000 | | 200 617.6 3000 | | 40 297.4 1000 | 40 1000 | 40 1000 | |
| min 6° max | | | | 100 443.0 1500 | | 150 618.4 1500 | | 100 416.2 1500 | | | | |
| min 8° max | | | | | 100 553.3 1500 | | 100 536.4 1500 | | | | | |
| | WIDE ANGLE EFFECT | | | NARROW ANGLE EFFECT | | | | | | WIDE ANGLE EFFECT | | |

* LOS RESULTADOS PRESENTADOS SE REFIEREN ÚNICAMENTE A LA MUESTRA ENSAYADA.
THE PRESENTED RESULTS REFER ONLY TO THE TESTED SAMPLE.

* QUEDA TERMINANTEMENTE PROHIBIDA LA REPRODUCCIÓN PARCIAL DE ESTE INFORME SIN PERMISO EXPRESO DE IDIADA.
THE PARTIAL REPRODUCTION OF THIS REPORT WITHOUT THE PERMISSION OF IDIADA IS COMPLETELY FORBIDDEN.

* EL LABORATORIO HA CALCULADO LA INCERTIDUMBRE DE MEDIDA ASOCIADA A LOS RESULTADOS.
MEASUREMENT UNCERTAINTY OF THE RESULTS HAS BEEN CALCULATED BY THE LABORATORY.

* LA REGLA DE DECISIÓN UTILIZADA, SEGÚN LA NORMA ILAC-G8, HA SIDO LA DECLARACIÓN BINARIA DE ACEPTACIÓN SIMPLE
THE DECISION RULE USED, ACCORDING TO THE ILAC-G8 STANDARD, WAS THE BINARY STATEMENT FOR SIMPLE ACCEPTANCE

2. Intensidades luminosas medidas después que la intensidad de la luz de la luz especial de aviso haya alcanzado la estabilidad fotométrica (desviación inferior al $\pm 5\%$ en los últimos 15 minutos de funcionamiento). Unidad de medida: cd_{eff} . / *Luminous intensities measured after the light output from the special warning lamp has reached photometric stability (deviation of less than ± 5 percent in the last 15 minutes of operation). Measurement unit: cd_{eff} .*

MUESTRA A / SAMPLE A

| H→ V↓ | 90° | 45° | 30° | 20° | 10° | 0° | 10° | 20° | 30° | 45° | 90° | |
|------------------|-------------------|-------------|----------------------|----------------------|----------------------|----------------------|----------------------|----------------------|----------------------|-------------------|-------------|--|
| min 8° max | | | | | 100 555.4 1500 | | 100 534.2 1500 | | | | | |
| min 6° max | | | | 100 444.6 1500 | | 150 620.9 1500 | | 100 410.6 1500 | | | | |
| min 4° max | 40 1000 | 40 1000 | 40 305.4 1000 | | 200 632.0 3000 | | 200 607.9 3000 | | 40 283.1 1000 | 40 1000 | 40 1000 | |
| min 0° max | 100 1000 | 100 1000 | 100 337.2 1000 | 150 463.2 1500 | | 200 663.5 3000 | | 150 425.9 1500 | 100 317.5 1000 | 100 1000 | 100 1000 | |
| min 4° max | 40 1000 | 40 1000 | 40 318.4 1000 | | 200 646.7 3000 | | 200 621.1 3000 | | 40 299.1 1000 | 40 1000 | 40 1000 | |
| min 6° max | | | | 100 446.6 1500 | | 150 622.2 1500 | | 100 419.5 1500 | | | | |
| min 8° max | | | | | 100 558.1 1500 | | 100 540.5 1500 | | | | | |
| | WIDE ANGLE EFFECT | | | NARROW ANGLE EFFECT | | | | | | WIDE ANGLE EFFECT | | |

* LOS RESULTADOS PRESENTADOS SE REFIEREN ÚNICAMENTE A LA MUESTRA ENSAYADA.
THE PRESENTED RESULTS REFER ONLY TO THE TESTED SAMPLE.

* QUEDA TERMINANTEMENTE PROHIBIDA LA REPRODUCCIÓN PARCIAL DE ESTE INFORME SIN PERMISO EXPRESO DE IDIADA.
THE PARTIAL REPRODUCTION OF THIS REPORT WITHOUT THE PERMISSION OF IDIADA IS COMPLETELY FORBIDDEN.

* EL LABORATORIO HA CALCULADO LA INCERTIDUMBRE DE MEDIDA ASOCIADA A LOS RESULTADOS.
MEASUREMENT UNCERTAINTY OF THE RESULTS HAS BEEN CALCULATED BY THE LABORATORY.

* LA REGLA DE DECISIÓN UTILIZADA, SEGÚN LA NORMA ILAC-G8, HA SIDO LA DECLARACIÓN BINARIA DE ACEPTACIÓN SIMPLE
THE DECISION RULE USED, ACCORDING TO THE ILAC-G8 STANDARD, WAS THE BINARY STATEMENT FOR SIMPLE ACCEPTANCE

MUESTRA B / SAMPLE B

| H→ V↓ | 90° | 45° | 30° | 20° | 10° | 0° | 10° | 20° | 30° | 45° | 90° | |
|------------------|-------------------|-------------|----------------------|----------------------|----------------------|----------------------|----------------------|----------------------|----------------------|-------------------|-------------|--|
| min 8° max | | | | | 100 550.7 1500 | | 100 528.4 1500 | | | | | |
| min 6° max | | | | 100 440.0 1500 | | 150 615.3 1500 | | 100 407.2 1500 | | | | |
| min 4° max | 40 1000 | 40 1000 | 40 302.4 1000 | | 200 625.4 3000 | | 200 604.0 3000 | | 40 281.2 1000 | 40 1000 | 40 1000 | |
| min 0° max | 100 1000 | 100 1000 | 100 334.7 1000 | 150 460.6 1500 | | 200 658.1 3000 | | 150 423.8 1500 | 100 314.3 1000 | 100 1000 | 100 1000 | |
| min 4° max | 40 1000 | 40 1000 | 40 316.4 1000 | | 200 640.8 3000 | | 200 617.7 3000 | | 40 297.5 1000 | 40 1000 | 40 1000 | |
| min 6° max | | | | 100 443.1 1500 | | 150 618.5 1500 | | 100 416.3 1500 | | | | |
| min 8° max | | | | | 100 553.4 1500 | | 100 536.5 1500 | | | | | |
| | WIDE ANGLE EFFECT | | | NARROW ANGLE EFFECT | | | | | | WIDE ANGLE EFFECT | | |

* LOS RESULTADOS PRESENTADOS SE REFIEREN ÚNICAMENTE A LA MUESTRA ENSAYADA.
THE PRESENTED RESULTS REFER ONLY TO THE TESTED SAMPLE.

* QUEDA TERMINANTEMENTE PROHIBIDA LA REPRODUCCIÓN PARCIAL DE ESTE INFORME SIN PERMISO EXPRESO DE IDIADA.
THE PARTIAL REPRODUCTION OF THIS REPORT WITHOUT THE PERMISSION OF IDIADA IS COMPLETELY FORBIDDEN.

* EL LABORATORIO HA CALCULADO LA INCERTIDUMBRE DE MEDIDA ASOCIADA A LOS RESULTADOS.
MEASUREMENT UNCERTAINTY OF THE RESULTS HAS BEEN CALCULATED BY THE LABORATORY.

* LA REGLA DE DECISIÓN UTILIZADA, SEGÚN LA NORMA ILAC-G8, HA SIDO LA DECLARACIÓN BINARIA DE ACEPTACIÓN SIMPLE
THE DECISION RULE USED, ACCORDING TO THE ILAC-G8 STANDARD, WAS THE BINARY STATEMENT FOR SIMPLE ACCEPTANCE

DE NOCHE / BY NIGHT

1. Intensidades luminosas efectivas medidas después de un minuto de encendido / *Effective luminous intensities measured after one minute of operation.*

MUESTRA A / *SAMPLE A*

| H→ V↓ | 90° | 45° | 30° | 20° | 10° | 0° | 10° | 20° | 30° | 45° | 90° |
|------------------|-------------------|------------|---------------------|---------------------|----------------------|---------------------|----------------------|---------------------|---------------------|-------------------|------------|
| min 8° max | | | | | 100 372.3 600 | | 100 358.6 600 | | | | |
| min 6° max | | | | 100 298.6 600 | | 150 417.2 600 | | 100 284.1 600 | | | |
| min 4° max | 40 300 | 40 300 | 40 211.1 300 | | 200 434.8 1500 | | 200 421.1 1500 | | 40 190.0 300 | 40 300 | 40 300 |
| min 0° max | 100 300 | 100 300 | 100 227.0 300 | 150 321.9 600 | | 200 447 1500 | | 150 293.8 600 | 100 218.4 300 | 100 300 | 100 300 |
| min 4° max | 40 300 | 40 300 | 40 220.3 300 | | 200 448.1 1500 | | 200 419.0 1500 | | 40 202.0 300 | 40 300 | 40 300 |
| min 6° max | | | | 100 310.0 600 | | 150 420.0 600 | | 100 282.4 600 | | | |
| min 8° max | | | | | 100 384.8 600 | | 100 364.4 600 | | | | |
| | WIDE ANGLE EFFECT | | NARROW ANGLE EFFECT | | | | | | | WIDE ANGLE EFFECT | |

* LOS RESULTADOS PRESENTADOS SE REFIEREN ÚNICAMENTE A LA MUESTRA ENSAYADA.
THE PRESENTED RESULTS REFER ONLY TO THE TESTED SAMPLE.

* QUEDA TERMINANTEMENTE PROHIBIDA LA REPRODUCCIÓN PARCIAL DE ESTE INFORME SIN PERMISO EXPRESO DE IDIADA.
THE PARTIAL REPRODUCTION OF THIS REPORT WITHOUT THE PERMISSION OF IDIADA IS COMPLETELY FORBIDDEN.

* EL LABORATORIO HA CALCULADO LA INCERTIDUMBRE DE MEDIDA ASOCIADA A LOS RESULTADOS.
MEASUREMENT UNCERTAINTY OF THE RESULTS HAS BEEN CALCULATED BY THE LABORATORY.

* LA REGLA DE DECISIÓN UTILIZADA, SEGÚN LA NORMA ILAC-G8, HA SIDO LA DECLARACIÓN BINARIA DE ACEPTACIÓN SIMPLE
THE DECISION RULE USED, ACCORDING TO THE ILAC-G8 STANDARD, WAS THE BINARY STATEMENT FOR SIMPLE ACCEPTANCE

MUESTRA B / SAMPLE B

| H→ V↓ | 90° | 45° | 30° | 20° | 10° | 0° | 10° | 20° | 30° | 45° | 90° | |
|------------------|-------------------|------------|---------------------|---------------------|----------------------|-----------------------|----------------------|---------------------|---------------------|-------------------|------------|--|
| min 8° max | | | | | 100 381.8 600 | | 100 366.6 600 | | | | | |
| min 6° max | | | | 100 305.4 600 | | 150 414.7 600 | | 100 282.5 600 | | | | |
| min 4° max | 40 300 | 40 300 | 40 209.5 300 | | 200 434.5 1500 | | 200 407.5 1500 | | 40 194.9 300 | 40 300 | 40 300 | |
| min 0° max | 100 300 | 100 300 | 100 232.0 300 | 150 319.6 600 | | 200 444.93 1500 | | 150 284.2 600 | 100 218.0 300 | 100 300 | 100 300 | |
| min 4° max | 40 300 | 40 300 | 40 219.2 300 | | 200 445.3 1500 | | 200 417.1 1500 | | 40 206.4 300 | 40 300 | 40 300 | |
| min 6° max | | | | 100 307.9 600 | | 150 418.2 600 | | 100 279.9 600 | | | | |
| min 8° max | | | | | 100 384.0 600 | | 100 362.5 600 | | | | | |
| | WIDE ANGLE EFFECT | | | NARROW ANGLE EFFECT | | | | | | WIDE ANGLE EFFECT | | |

* LOS RESULTADOS PRESENTADOS SE REFIEREN ÚNICAMENTE A LA MUESTRA ENSAYADA.
THE PRESENTED RESULTS REFER ONLY TO THE TESTED SAMPLE.

* QUEDA TERMINANTEMENTE PROHIBIDA LA REPRODUCCIÓN PARCIAL DE ESTE INFORME SIN PERMISO EXPRESO DE IDIADA.
THE PARTIAL REPRODUCTION OF THIS REPORT WITHOUT THE PERMISSION OF IDIADA IS COMPLETELY FORBIDDEN.

* EL LABORATORIO HA CALCULADO LA INCERTIDUMBRE DE MEDIDA ASOCIADA A LOS RESULTADOS.
MEASUREMENT UNCERTAINTY OF THE RESULTS HAS BEEN CALCULATED BY THE LABORATORY.

* LA REGLA DE DECISIÓN UTILIZADA, SEGÚN LA NORMA ILAC-G8, HA SIDO LA DECLARACIÓN BINARIA DE ACEPTACIÓN SIMPLE
THE DECISION RULE USED, ACCORDING TO THE ILAC-G8 STANDARD, WAS THE BINARY STATEMENT FOR SIMPLE ACCEPTANCE

2. Intensidades luminosas medidas después que la intensidad de la luz de la luz especial de aviso haya alcanzado la estabilidad fotométrica (desviación inferior al $\pm 5\%$ en los últimos 15 minutos de funcionamiento / *Luminous intensities measured after the light output from the special warning lamp has reached photometric stability (deviation of less than ± 5 percent in the last 15 minutes of operation).*)

MUESTRA A / SAMPLE A

| H→ V↓ | 90° | 45° | 30° | 20° | 10° | 0° | 10° | 20° | 30° | 45° | 90° |
|------------------|-------------------|------------|---------------------|---------------------|----------------------|----------------------|----------------------|---------------------|---------------------|-------------------|------------|
| min 8° max | | | | | 100 361.8 600 | | 100 348.5 600 | | | | |
| min 6° max | | | | 100 290.2 600 | | 150 405.4 600 | | 100 276.1 600 | | | |
| min 4° max | 40 300 | 40 300 | 40 205.1 300 | | 200 422.5 1500 | | 200 409.2 1500 | | 40 184.6 300 | 40 300 | 40 300 |
| min 0° max | 100 300 | 100 300 | 100 220.6 300 | 150 312.8 600 | | 200 434.4 1500 | | 150 285.5 600 | 100 212.2 300 | 100 300 | 100 300 |
| min 4° max | 40 300 | 40 300 | 40 214.1 300 | | 200 435.4 1500 | | 200 407.2 1500 | | 40 196.3 300 | 40 300 | 40 300 |
| min 6° max | | | | 100 301.2 600 | | 150 408.1 600 | | 100 274.4 600 | | | |
| min 8° max | | | | | 100 373.9 600 | | 100 354.1 600 | | | | |
| | WIDE ANGLE EFFECT | | NARROW ANGLE EFFECT | | | | | | | WIDE ANGLE EFFECT | |

* LOS RESULTADOS PRESENTADOS SE REFIEREN ÚNICAMENTE A LA MUESTRA ENSAYADA.
THE PRESENTED RESULTS REFER ONLY TO THE TESTED SAMPLE.

* QUEDA TERMINANTEMENTE PROHIBIDA LA REPRODUCCIÓN PARCIAL DE ESTE INFORME SIN PERMISO EXPRESO DE IDIADA.
THE PARTIAL REPRODUCTION OF THIS REPORT WITHOUT THE PERMISSION OF IDIADA IS COMPLETELY FORBIDDEN.

* EL LABORATORIO HA CALCULADO LA INCERTIDUMBRE DE MEDIDA ASOCIADA A LOS RESULTADOS.
MEASUREMENT UNCERTAINTY OF THE RESULTS HAS BEEN CALCULATED BY THE LABORATORY.

* LA REGLA DE DECISIÓN UTILIZADA, SEGÚN LA NORMA ILAC-G8, HA SIDO LA DECLARACIÓN BINARIA DE ACEPTACIÓN SIMPLE
THE DECISION RULE USED, ACCORDING TO THE ILAC-G8 STANDARD, WAS THE BINARY STATEMENT FOR SIMPLE ACCEPTANCE

MUESTRA B / SAMPLE B

| H→ V↓ | 90° | 45° | 30° | 20° | 10° | 0° | 10° | 20° | 30° | 45° | 90° |
|--------------------------------|-------------------|------------|---------------------|---------------------|----------------------|----------------------|----------------------|---------------------|---------------------|------------|------------|
| min 8° max | | | | | 100 371.7 600 | | 100 356.9 600 | | | | |
| min 6° max | | | | 100 297.3 600 | | 150 403.7 600 | | 100 275.0 600 | | | |
| min 4° max | 40 300 | 40 300 | 40 203.9 300 | | 200 423.0 1500 | | 200 396.7 1500 | | 40 189.7 300 | 40 300 | 40 300 |
| min 0° max | 100 300 | 100 300 | 100 225.8 300 | 150 311.1 600 | | 200 433.1 1500 | | 150 276.7 600 | 100 212.2 300 | 100 300 | 100 300 |
| min 4° max | 40 300 | 40 300 | 40 213.4 300 | | 200 433.5 1500 | | 200 406.0 1500 | | 40 200.9 300 | 40 300 | 40 300 |
| min 6° max | | | | 100 299.7 600 | | 150 407.1 600 | | 100 272.5 600 | | | |
| min 8° max | | | | | 100 373.8 600 | | 100 352.9 600 | | | | |
| | WIDE ANGLE EFFECT | | NARROW ANGLE EFFECT | | | | | | WIDE ANGLE EFFECT | | |

* LOS RESULTADOS PRESENTADOS SE REFIEREN ÚNICAMENTE A LA MUESTRA ENSAYADA.
THE PRESENTED RESULTS REFER ONLY TO THE TESTED SAMPLE.

* QUEDA TERMINANTEMENTE PROHIBIDA LA REPRODUCCIÓN PARCIAL DE ESTE INFORME SIN PERMISO EXPRESO DE IDIADA.
THE PARTIAL REPRODUCTION OF THIS REPORT WITHOUT THE PERMISSION OF IDIADA IS COMPLETELY FORBIDDEN.

* EL LABORATORIO HA CALCULADO LA INCERTIDUMBRE DE MEDIDA ASOCIADA A LOS RESULTADOS.
MEASUREMENT UNCERTAINTY OF THE RESULTS HAS BEEN CALCULATED BY THE LABORATORY.

* LA REGLA DE DECISIÓN UTILIZADA, SEGÚN LA NORMA ILAC-G8, HA SIDO LA DECLARACIÓN BINARIA DE ACEPTACIÓN SIMPLE
THE DECISION RULE USED, ACCORDING TO THE ILAC-G8 STANDARD, WAS THE BINARY STATEMENT FOR SIMPLE ACCEPTANCE

Si dos o más sistemas ópticos están integrados en una luz especial de aviso / *If the optical systems are integrated in one special warning lamp:*

| | |
|---|---|
| <p>Cada sistema óptico es conforme con las prescripciones fotométricas en el interior del ángulo horizontal que no está cubierto por uno de los otros sistemas ópticos. / <i>Each optical system fulfils the photometric requirements within the horizontal angle which is not covered by one of the other optical systems.</i></p> | <p>NO APLICABLE / NOT APPLICABLE</p> |
| <p>Todos los sistemas ópticos funcionan en fase. Nota: Sólo se aplica a cada mitad de la barra completa. / <i>All the optical systems work in phase. Note: This applies only to each half of a complete bar.</i></p> | <p>NO APLICABLE / NOT APPLICABLE</p> |
| <p>Una luz especial de aviso que está compuesta de más de una unidad separada, se acepta(n) la(s) disposición(es) geométrica(s) instalada(s) en el vehículo, si la distribución parcial de la luz de cada unidad simple separada se superpone con la distribución de luz parcial adyacente en el interior del campo angular horizontal de 360° y el campo angular vertical especificado para la categoría pertinente en una posición geométrica correspondiente a la distancia de 20 m, desde el vehículo en un plano vertical perpendicular al eje longitudinal del vehículo y localizado en la posición media entre las unidades de luces en un lado del vehículo. / <i>Special warning lamp device which is comprised of more than one separate unit, the geometrical arrangement(s) as installed at the vehicle is acceptable, if the partial light distribution of each single separate unit is overlapping with each adjacent partial light distribution inside a horizontal angular range of 360° and in a vertical angular range as specified for the relevant category in a geometrical position corresponding to a distance of 20 m, from the vehicle on a vertical plane that is perpendicular to the longitudinal axis of the vehicle and located midway between the lamp units on a side of the vehicle.</i></p> | <p>NO APLICABLE / NOT APPLICABLE</p> |
| <p>El vehículo dispone de un dispositivo capaz de detectar el fallo de una parte del sistema de la luz especial de aviso o la detección de fallo se realiza mediante un dispositivo previsto por el fabricante de la luz especial de aviso. / <i>Detection of the failure of a part of special warning system on the car or detection by the special warning lamp manufacturer.</i></p> | <p>NO APLICABLE / NOT APPLICABLE</p> |

* LOS RESULTADOS PRESENTADOS SE REFIEREN ÚNICAMENTE A LA MUESTRA ENSAYADA.
THE PRESENTED RESULTS REFER ONLY TO THE TESTED SAMPLE.

* QUEDA TERMINANTEMENTE PROHIBIDA LA REPRODUCCIÓN PARCIAL DE ESTE INFORME SIN PERMISO EXPRESO DE IDIADA.
THE PARTIAL REPRODUCTION OF THIS REPORT WITHOUT THE PERMISSION OF IDIADA IS COMPLETELY FORBIDDEN.

* EL LABORATORIO HA CALCULADO LA INCERTIDUMBRE DE MEDIDA ASOCIADA A LOS RESULTADOS.
MEASUREMENT UNCERTAINTY OF THE RESULTS HAS BEEN CALCULATED BY THE LABORATORY.

* LA REGLA DE DECISIÓN UTILIZADA, SEGÚN LA NORMA ILAC-G8, HA SIDO LA DECLARACIÓN BINARIA DE ACEPTACIÓN SIMPLE
THE DECISION RULE USED, ACCORDING TO THE ILAC-G8 STANDARD, WAS THE BINARY STATEMENT FOR SIMPLE ACCEPTANCE

ENSAYO PARA EL MONTAJE EN LA BASE DE LUCES DE ADVERTENCIA ESPECIALES FIJADAS MAGNÉTICAMENTE / TEST FOR THE BASE MOUNTING OF MAGNETICALLY ATTACHED SPECIAL WARNING LAMPS ⁽¹⁾

| | |
|--|--|
| ¿La luz especial de aviso es de fijación magnética? / <i>Is the special warning lamp magnetically attached?</i> | SÍ / YES NO / NO |
| El fabricante informará al usuario de que la fijación sólo es posible con un techo de acero adecuado o una placa de montaje de acero. / <i>The manufacturer shall inform the user, that an attachment is only possible for a roof of adequate steel or a steel mounting plate.</i> | NO APLICABLE / NOT APPLICABLE |

PRUEBAS DE RESISTENCIA A LOS CHOQUES / SHOCK RESISTANCE TESTS

| | |
|--|--|
| Temperatura ambiente en la superficie metálica (23°C ± 5°) / <i>Ambient temperature on the metal surface (23°C ± 5°)</i> | NO APLICABLE / NOT APPLICABLE |
| La luz de advertencia especial se fijará magnéticamente a la superficie metálica plana y se someterá a un único impulso de choque con una aceleración mínima de 16 g durante 30 ms. / <i>The special warning lamp shall be magnetically attached to the flat metal surface and subjected to a single shock pulse with a minimum acceleration of 16 g during 30 ms.</i> | NO APLICABLE / NOT APPLICABLE |
| La dirección de la aceleración será horizontal. / <i>The direction of the acceleration shall be in horizontal direction.</i> | NO APLICABLE / NOT APPLICABLE |
| Durante el ensayo, el montaje de la base magnética no deberá moverse más de 200 mm de la posición original. / <i>During the test the magnetic base mounting shall not move by more than 200 mm from the original position.</i> | NO APLICABLE / NOT APPLICABLE |

⁽¹⁾ Los ensayos marcados no están cubiertos por la acreditación ENAC con número 35/LE2594 / *The tests marked are not covered by the accreditation by ENAC with number 35/LE2594*

Lugar del ensayo / *Test place:* SQT Guangzhou(China)
Fecha del ensayo / *Test date:* 13/11/2025

* LOS RESULTADOS PRESENTADOS SE REFIEREN ÚNICAMENTE A LA MUESTRA ENSAYADA.
THE PRESENTED RESULTS REFER ONLY TO THE TESTED SAMPLE.

* QUEDA TERMINANTEMENTE PROHIBIDA LA REPRODUCCIÓN PARCIAL DE ESTE INFORME SIN PERMISO EXPRESO DE IDIADA.
THE PARTIAL REPRODUCTION OF THIS REPORT WITHOUT THE PERMISSION OF IDIADA IS COMPLETELY FORBIDDEN.

* EL LABORATORIO HA CALCULADO LA INCERTIDUMBRE DE MEDIDA ASOCIADA A LOS RESULTADOS.
MEASUREMENT UNCERTAINTY OF THE RESULTS HAS BEEN CALCULATED BY THE LABORATORY.

* LA REGLA DE DECISIÓN UTILIZADA, SEGÚN LA NORMA ILAC-G8, HA SIDO LA DECLARACIÓN BINARIA DE ACEPTACIÓN SIMPLE
THE DECISION RULE USED, ACCORDING TO THE ILAC-G8 STANDARD, WAS THE BINARY STATEMENT FOR SIMPLE ACCEPTANCE

INFORMATION FOLDER

FIRST APPLICATION DATE: 20/10/2025

1. Specification data

| | | |
|---|---|-------------------|
| Type | WKA005CAWES | |
| Trade name or mark |  Fordalite | |
| Variants | WKA005CAWES-001; | |
| Function | Special warning lamp | |
| Applicable Regulation | UN R. 65.00 Category XA2 | |
| Class | Class 2 | |
| Flash Patterns | Single flashing | |
| Color | Amber | |
| Number and category of Light sources | 6 * LEDs | |
| Rated | Voltage | 12/24V |
| | Wattage | 12 W |
| Location of marking | Light source marks | Marked on Housing |
| | Trade mark | Marked on Housing |
| | Approval mark | Marked on Housing |
| Number of separate units (if applicable) | - | |
| Only for Class II lamps: System used to obtain increased intensity at daytime | Two level of intensity(Class 2) in amber Applying yellow wire touch to blue wire will active the effective intensity "By Night" pattern | |

2. Construction and material

| Construction | Material | Remarks |
|--------------|----------|-------------------|
| Housing | ADC12 | Black |
| Lens | PC | Clear Transparent |

3. Name and address of applicant

Guangzhou Forda Signal Equipment Co., Ltd.
Building C West side of Dongfeng Highway Auto City Huadu District, Guangzhou, China

4. Name and address of manufacturer

Guangzhou Forda Signal Equipment Co., Ltd.
Building C West side of Dongfeng Highway Auto City Huadu District, Guangzhou, China

NOTE: APPROVAL MARKINGS ARE SHOWN IN THE ATTACHED DRAWINGS.
THIS INFORMATION FOLDER CONSISTS OF 3 PAGES.

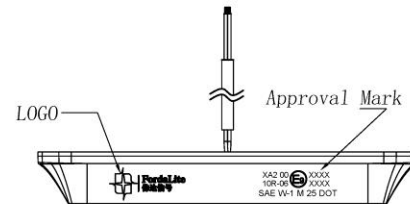
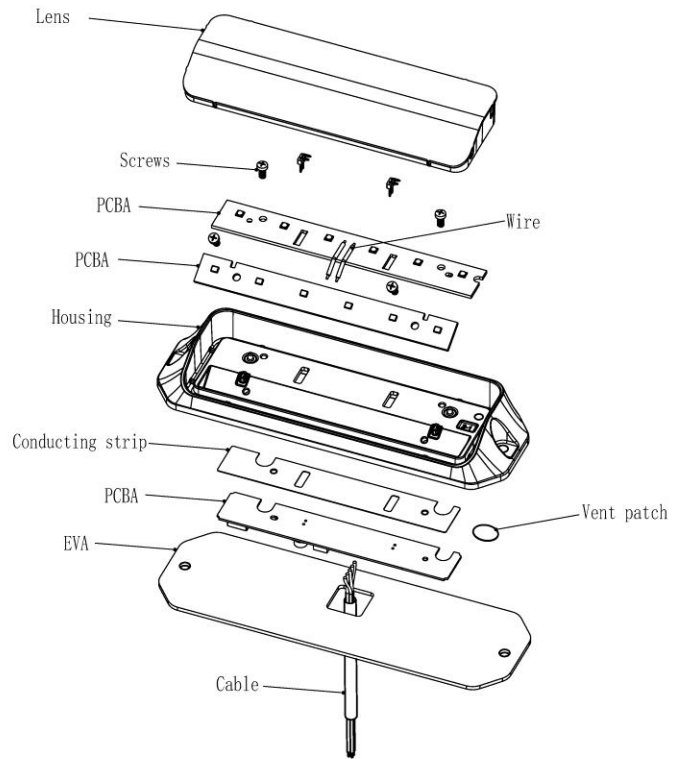

LOGO
2:1

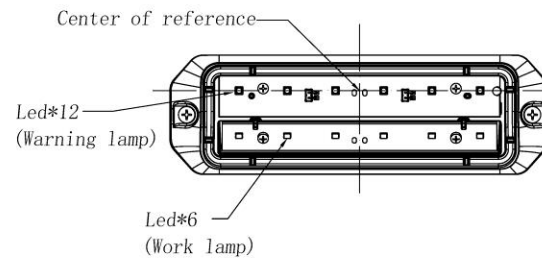
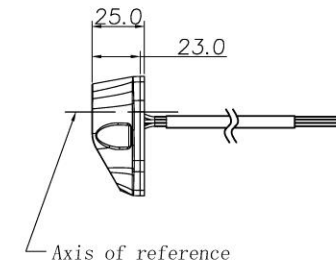
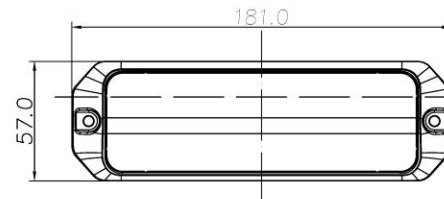
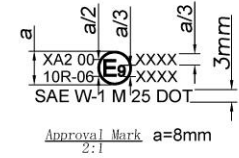

Specification:

1. Functions: Led Warning lamp;
2. Input Voltage: 12/24V.

+VDC Warning(Blue)
 +VDC Work (Red)
 Ground(Black)
 P&S(Yellow)
 AS(White)
 Voltage 12V/24V
 Power 12W



WKA005CAWES-001

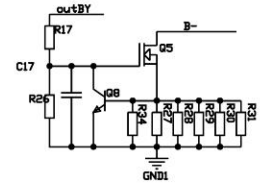
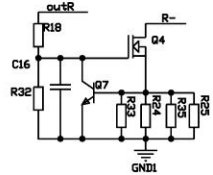
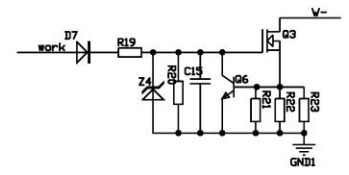
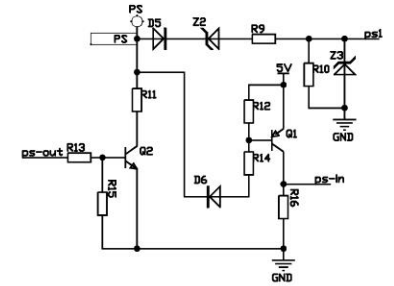
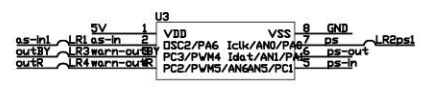
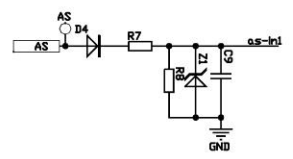
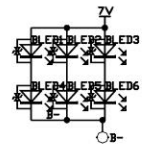
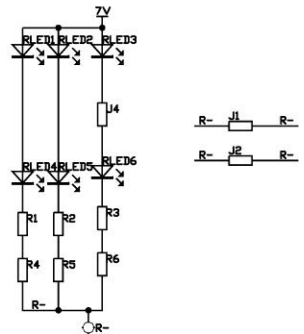
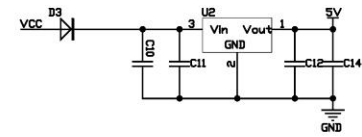
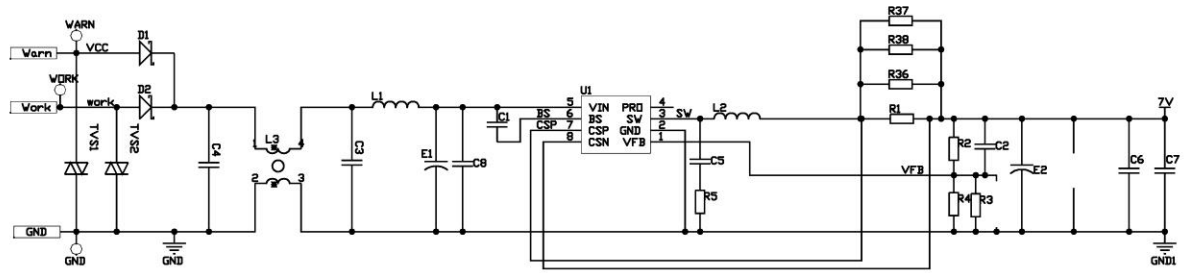

Fordalite
佛达信号

WKA005CAWES-001
WKA005CRWBES-001