

DS-X124AH

LCD monitor 12,4" OS Android/USB/SD

HDMI IN/OUT s držákem na opěrku

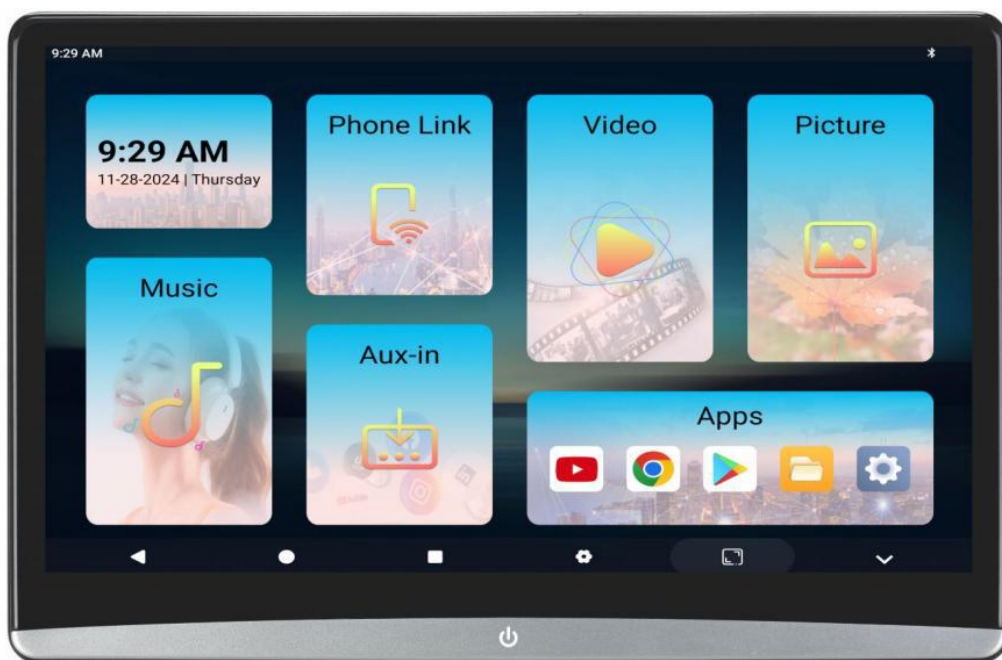

Uživatelská příručka

Před prvním použitím výrobku si přečtěte tuto uživatelskou příručku
a ponechte si ji pro případ potřeby.

Upozornění k použití přehrávače

1. Dbejte, aby zařízení nebylo vystaveno působení nadměrné vlhkosti a nebylo umístěno do prostředí s nadměrnou prašností. Dále je zapotřebí zajistit, aby zařízení nebylo vystaveno přímému slunci.
2. K čištění zařízení používejte pouze jemný hadřík, nepoužívejte chemické prostředky ani rozpouštědla.
3. Během používání zařízení by měla být okolní teplota v rozsahu 0 °C až + 50 °C, rozsah skladovacích teplot je -10 °C až +70 °C.
4. Dbejte, aby se na zařízení nedostala voda.
5. Zařízení vyžaduje napájecí napětí 10 až 14 V DC.
6. Zařízení se nepokoušejte sami opravit. V případě, že by zařízení nefungovalo správně, kontaktujte prodejce nebo autorizovaného zástupce výrobce. V případě otevření krytu přístroje zaniká nárok na záruku.

Zařízení je vytvořeno na základě osmijádrový procesor A85, operační systém Android 14.0, který podporuje Mobilní telefony Android a iPhone Bezdrátové Miracast / Airplay, vestavěné 4 GB DDR4 a 64 GB paměť. Výkonné multimediální zpracování zvuku a videa, podporuje přehrávání videa v ultra vysokém rozlišení 4K, procesorová jednotka s vestavěnou grafikou a kapacitní dotykovou obrazovkou.

Toto zařízení využívá vysoce výkonnou Wi-Fi. Externí rozhraní základní desky má USB slot, slot micro SD, HDMI a výstup 3,5 mm Jack pro sluchátka, tenký design.



Konfigurace

Operační systém: Android 14.0

CPU: procesor eMMC 5.1 Octa-core ARM Cortex-A85 2 GHz

RAM / ROM: 4G DDR3 64G

Rozšířené úložiště: 128G

Velikost obrazovky: 12,4 palcový IPS (16: 9)

Poměr rozlišení: 1920*1080P

Dotyková obrazovka: vícenásobná dotyková obrazovka G + G

Velikost: rozměry monitoru bez držáku: 291 x 196 x 27,5 mm (včetně zaklopeného držáku:

291 x 196 x 51 mm, s vyklopeným držákem: 291 x 196 x 110 mm)

Čistá hmotnost: 1,1kg

Hlavní funkce

WIFI: 2,4 G 802,11 b / g / n

Inteligentní odkaz: Miracast / Airplay

Formát zvuku: MP3/WMA/APE/WAV/FLAC.etc

Formát videa: AVI / MKV / MP4 / MOV / WMV.etc (včetně videa H.265 4k)

Formát obrázku: BMP / JPG / PNG.etc

Vestavěné funkce: Bluetooth, FM vysílač, Wi-Fi

Externí konektor: USB, vstup HDMI, slot pro TF kartu, konektor pro sluchátka, zdířka pro obnovu.

USB nabíjení: DC 5 V, 2 A

Napájecí adaptér: DC 12 V, 1,25 A

Zvláštní vlastnost

A. Různá signální rozhraní, není nutná žádná expanze externího čipu
Podpora HDMI, video vstupu, TF karty, USB.

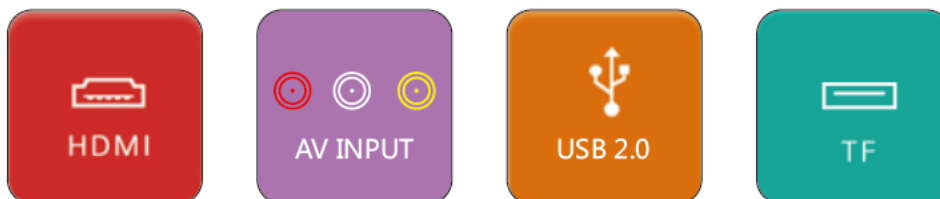

B. Integrovaný kvalitní procesor pro zpracování obrazu Engine pro zpracování obrazu MACE-PRO4 dokáže eliminovat šum z TV nebo síťové video, odstraňuje ztrátu detailů a barev ve video signálu přenos, a tím zlepšuje kvalitu obrazu, obnovuje všechny podrobnosti obsahu a obnovuje přirozený a detailní obraz.

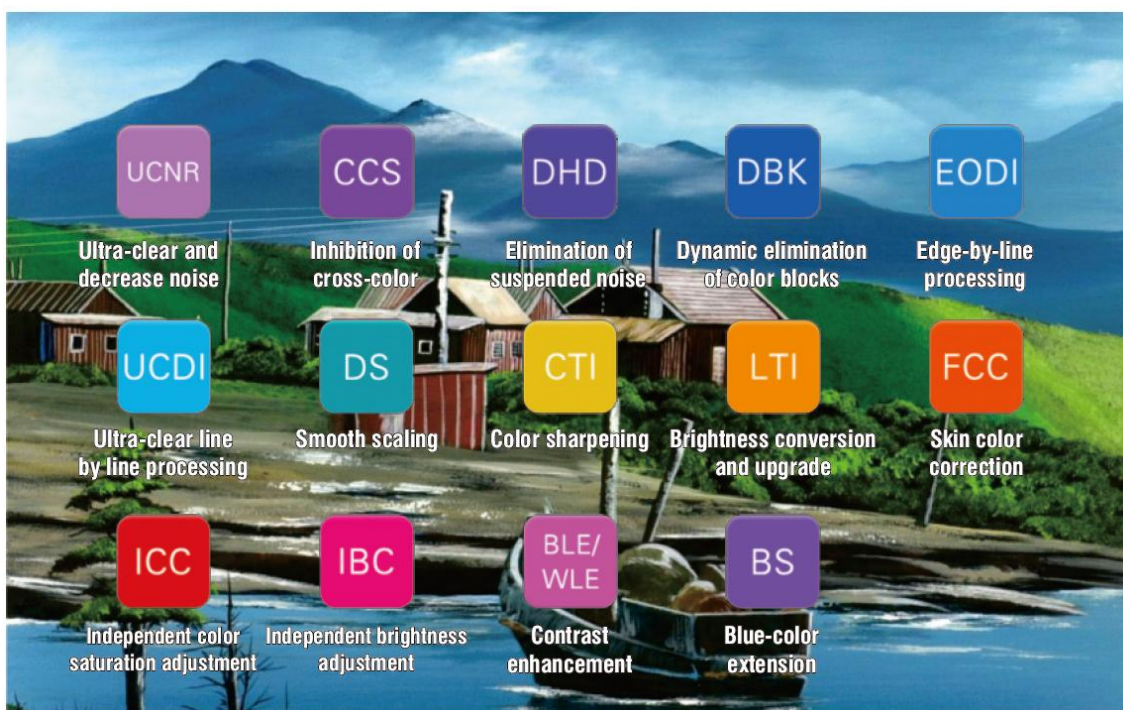

C. Super zpracování multimédií, podpora max. 4K.H 265 videa



Formát zvuku

video H. 265



HD plynulé Ultra HD 4K

D. Podpora bezdrátového zrcadlení mobilního telefonu

Podpora Android Miracast, iPhone Airplay bezdrátové zrcadlení.



Technické údaje a parametry

Rozlišení pixelů	1920 (Š) x 3 (RGB) x 1080 (V)
Výstupní port	Zvuk: stereofonní Video: výstup komplexního video signálu (AV) USB port Port karty MS / MMC / SD
Video systém	PAL / NTSC / AUTO
Napájecí napětí	DC 12V / 1,5A
Spotřeba energie	12W; Jmenovitý proud: 800mA; Jmenovitý příkon: 9,6 W.
Pracovní teplota	-20 ° C ~ + 60 ° C
Pracovní vlhkost	15 ~ 75% (nesmí se srážet žádná kapka vody)
	Podpora video dekodéru HEVC / H. 265 3840 × 2160 při 60 fps DXVA Podpora dekodování H. 264 1080P @ 60 fps Podpora dekodování SVC 1080P @ 60 fps Podpora dekodování MVC 1080P @ 60 fps Podpora dekodování H. 263, maximální rozlišení obrazu je 720 × 576 Podpora dekodování Sorenson Spark 1080P @ 60 fps Podpora dekodování MPEG-4 1080P @ 30 fps Podpora dekodování MPEG-2 1080P @ 60 fps Podpora dekodování MPEG-1 1080P @ 60 fps Podpora dekodování MPEG-2 1080P @ 60 fps Podpora dekodování VC 1 1080P @ 60 fps Podpora dekodování JPEG Podpora dekodování RV 1080P @ 60 fps Podpora dekodování VP 6 1080P @ 60 fps Podpora dekodování VP 7 1080P @ 60 fps Podpora dekodování VP 8 1080P @ 60 fps Podpora dekodování WebP 1080P @ 60 fps Podpora dekodování AVS + 1080P @ 60 fps Podpora dekodování RMVB 1080P @ 60 fps
WIFI	Podpora vysoce výkonného WIFI RTL 8188 ETV 802.11 b / g / n
HDMI	Podpora HDMI 2.0 / 1.4 b Podpora funkce HDMI ARC Podpora jednoho vstupu MHL3.0 / 2.1
USB	Podpora obousměrného vysokorychlostního hostitele USB 2.
TransFlash karta	Podpora vysokorychlostního SDIO 3.0 Podpora maximální kapacity 1 TB
Zvuk	Podpora stereofonního zvukového vstupu Podpora výstupu stereofonních sluchátek

	Vestavěný reproduktor 2X3W @ 4 ohmy
FM přenos	Podpora stereofonního přenosu zvuku, frekvence 88 MHz - 108 MHz, lze zvolit
Bluetooth vysílač	Podpora stereofonního Bluetooth přenosu
Systém ochrany proti vybití baterie	Automaticky přejde do režimu spánku nebo vypnutí po odepnutí ACC Podpora max. 36 V napětového vstupu
Další hardwarové funkce	Operační systém: Android 9.0
Softwarové funkce	Podpora bezdrátového Miracastu pro Android / Iphone

Základní operace

1. zapnutí
Stisknutím tlačítka napájení na 2 sekundy, aktivace operačního systému proběhne do 30 sekund.
2. vypnout
Po stisknutí tlačítka napájení po dobu 2 sekund se zobrazí nabídka vypnutí, a pak klepnete na tlačítko "vypnuto".
3. spořič obrazovky
Krátkým stisknutím tlačítka napájení vstoupíte do spořiče obrazovky
4. návrat na předchozí rozhraní
Na obrazovce stiskněte tlačítko " ◀ " a obrazovka se vrátí k předchozí manipulaci.
5. Návrat na domovskou stránku
Stisknutím tlačítka " ● " můžete přivést na domovskou stránku.
6. nastavení hlasitosti
" 🔊 ", " 🔊 " znamenají snížení a zvýšení hlasitosti. Stisknutím tlačítka se zobrazí nabídka hlasitosti a poměr hlasitosti. Menu nastavení zmizí samo po 3 sekundách bez jakékoliv manipulace.
7. najít programy na pozadí
Stiskněte tlačítko " ■ ", najdete všechny programy, které jste nedávno měli zpuštěny, následně vyberte program, který chcete použít. Posunutím obrazovky doleva nebo doprava můžete tuto funkci vypnout.

Úvod funkce



1. Snížení hlasitosti
2. Funkce systému Android pro návrat na předchozí úroveň
3. Zpět na hlavní rozhraní systému Android
4. Funkce ikony zástupce
5. Krátkým stisknutím zapnete a dlouhým stisknutím vypnete; pokud je monitor aktivní krátkým stisknutím vypnete obrazovku
6. Zvýšení hlasitosti
7. Klávesová zkratka
8. Skrytá ikona
9. Screenshot
10. Nastavení systému
11. Reset
12. Rozhraní HDMI vstup
13. Rozhraní karty TF (micro SD)
14. Rozhraní HDMI výstup
15. USB rozhraní
16. Rozhraní sluchátek
17. DC 12V vstup

Upozornění: Zobrazení hlavní obrazovky se může lišit dle software a vybrané grafiky!

Instalace



1. Po stisknutí spínače dolů, jak je znázorněno na obrázku 1 otevřete pouzdro držáku.
2. Vložte odpovídající model plastového kroužku o velikosti dle trubky do drážky, jak je znázorněno na obrázku.



3. Upravte rozteč držáků doleva / doprava, rozteč přizpůsobte správné šířce dle vozu, pak držák zaklapne kolem trubek.

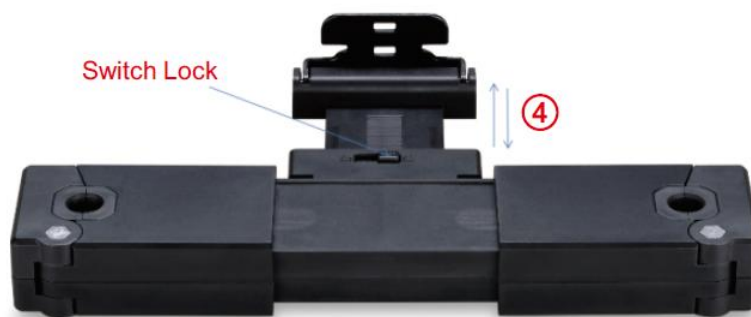

4. Otevřete zámek, pohybujte se vpřed a vzad, upravte na příslušnou délku a poté uzamkněte zámek.

Systémové nastavení

A. Nastavení jazyka

Klikněte na tlačítko „nastavení“ v nabídce a vyberte „Jazyk a vstup“.

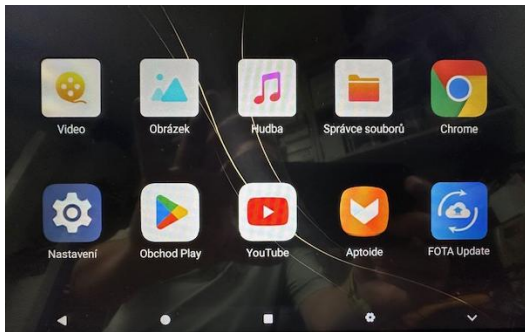

Vyberte projekt „Jazyk“ a poté vyberte odpovídající jazyk.

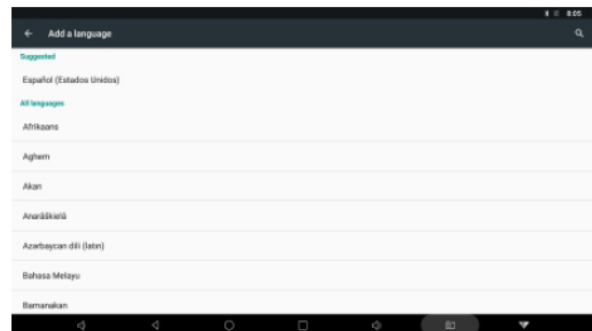
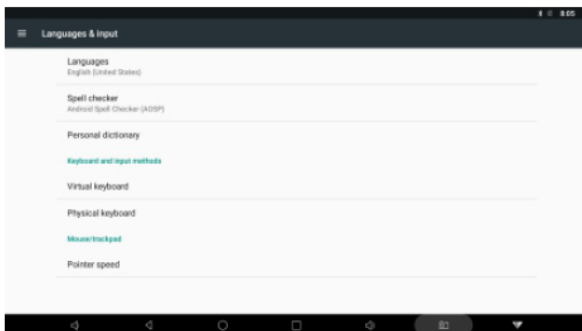

B. Nastavení funkcí Wi-Fi

Klikněte na tlačítko „nastavení“ v hlavní nabídce, otevřete „Wi-Fi“ a vyberte vhodný zdroj přístupu.

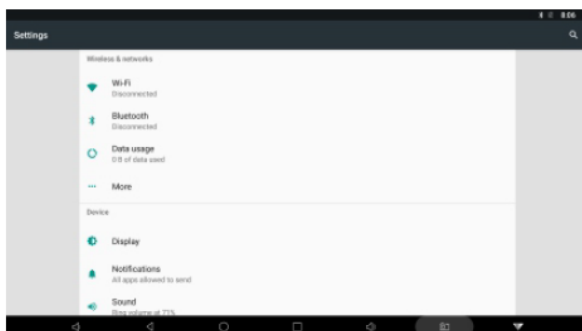

C. Nastavení loga automobilu

Klikněte na tlačítko „nastavení“ v hlavní nabídce, vyberte „Obrazovka“, „Display“ a poté klikněte „Factory settings“ a zadejte heslo „ANDRSE“ a poté vyberte „ Logo Settings“ odpovídající logo automobilu (po restartu se zobrazí změněné logo automobilu).

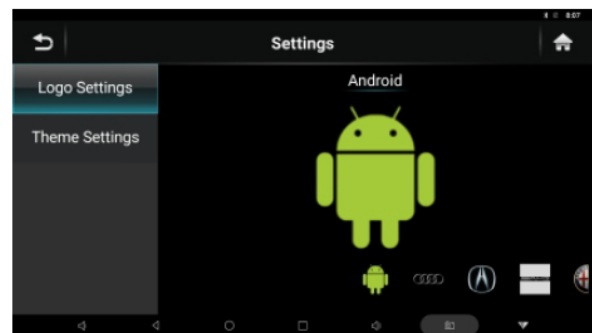
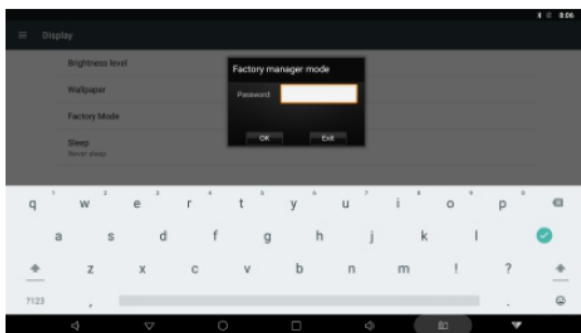
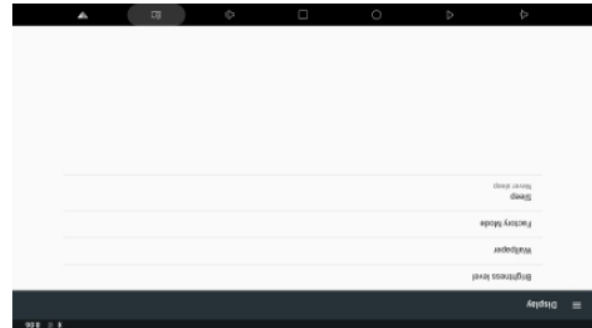
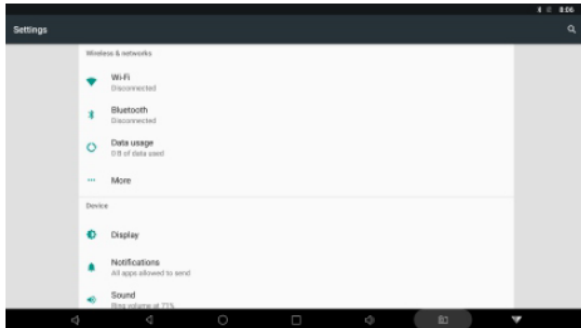

D. Nastavení snímku obrazovky

Klikněte na tlačítko „nastavení“ v hlavní nabídce, vyberte „Obrazovka“, „Display“ a poté klikněte „Factory settings“ a zadejte heslo „ANDRSE“ a poté vyberte „ Theme Settings“ a poté proveďte odpovídající nastavení grafiky obrazovky.

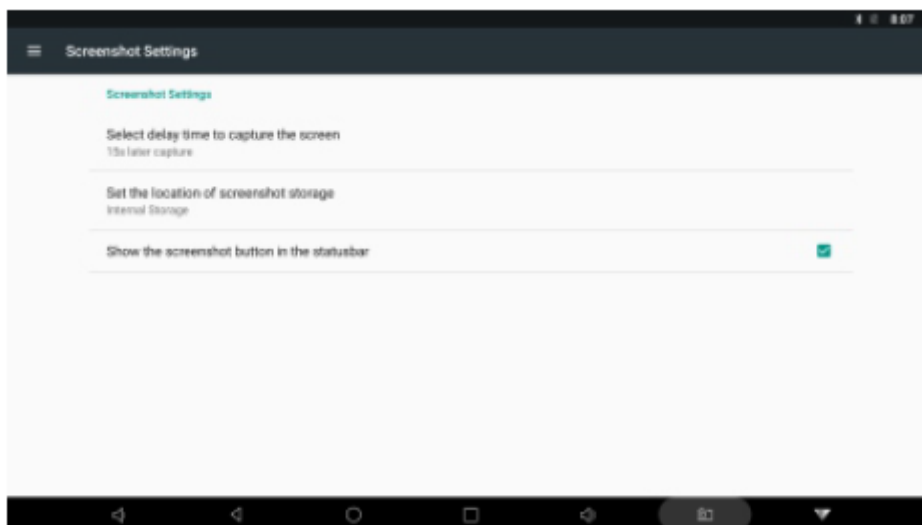

E. Zkratková operace

Kliknutím na ikonu „“ v hlavní nabídce zobrazíte šest vybraných funkcí.



1. Výběr ambientního osvětlení (výběr dané barvy nebo výběr měnící se barvy)
2. Nastavení barvy ambientního osvětlení z duhové plochy
3. Nastavení jasu ambientního osvětlení
4. FM modulátor-nastavení frekvence
5. Nastavení jasu obrazovky
6. Nastavení hlasitosti

Funkce / Provoz

A. Průzkumník souborů

Klikněte na ikonu „Správce souborů“ (“File Explorer”) v hlavní nabídce, přejděte do nabídky další úrovně a poté otevřete dokument

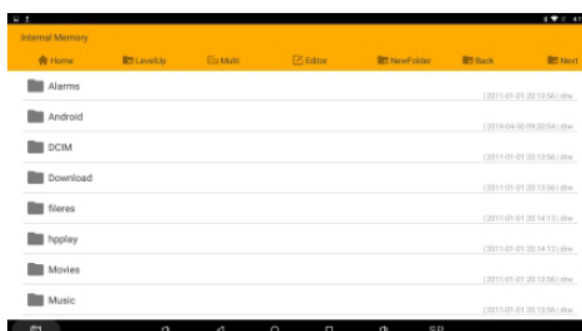
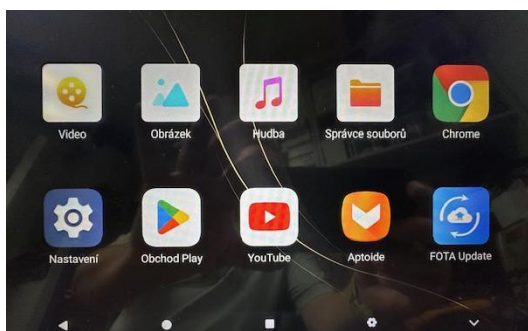

B. Propojení mobilních telefonů se systémem Android

1. V hlavní nabídce klikněte na ikonu „Phone Link“, a poté vyberte typ připojení mobilního telefonu Android nebo IOS.

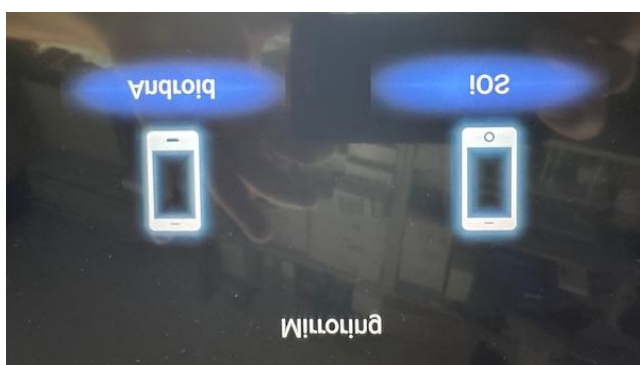

2. Vyberte „Interakce více obrazovek“ v systému Android, najděte odpovídající název zařízení potřebného pro připojení a poté klepnutím vyberte.



3. Po úspěšném připojení se na zařízení synchronně zobrazí obrázek zobrazený na mobilním telefonu.

4. Vyberte „Interakce s více obrazovkami“ mobilního telefonu a poté vyberte „Zpět na mé zařízení“ a poté můžete ukončit propojení mobilních telefonů.

C. Apple iOS

1. Nejprve přejděte do možnosti funkce „Wi-Fi“ mobilního telefonu a zapněte Wi-Fi hot spot mobilního telefonu.

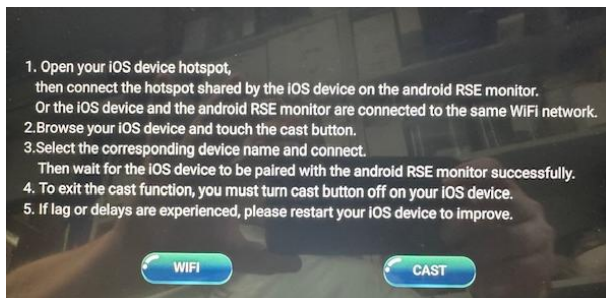

2. V nabídce vyberte ikonu „AirPlay“.



3. Současně otevřete „AirPlay“ z iPhone

(Možnost „AirPlay“ se zobrazí, když posunete hlavní rozhraní mobilního telefonu zespodu nahoru).

4. Vyberte odpovídající název zařízení AirPlay z mobilního telefonu, otevřete zrcadlový obraz. Při úspěšném připojení se obrázky provozované na mobilním telefonu synchronně zobrazí na obrazovce zařízení.

5. Ukončete mobilní propojení při výběru „iPhone“ na mobilním telefonu.

D. Připojte se k síti

Nejprve nastavte aktivní bod Wi-Fi pro mobilní zařízení a poté nastavte přístupový kód. Zapněte funkci Wi-Fi na monitoru Android a kliknutím na ikonu vyhledejte název hotspotu Wi-Fi. (V případě potřeby zadejte heslo)

1. Vstupte do sdílení mobilní sítě chytrého telefonu, spusťte síť 4G (nebo 3G), znovu vstupte do hotspotu WLAN, otevřete rozhraní čísla mobilního telefonu a nastavte název hotspotu, heslo a nakonec je uložte.

2. Poté, co dobře nastavíte iPhone, provedete místní nastavení. Zapněte funkci Wi-Fi na monitoru Android. Najděte název zařízení Wi-Fi hot spot příslušného zařízení iPhone, zadejte heslo odpovídající iPhone, kliknutím otevřete.

Konektivita a připojení monitoru

1. Pokud chcete na hlavní zařízení a podřízeném zařízení zobrazovat stejné obrazovky a je vyžadován režim připojení přes HDMI.

2. Klikněte na ikonu „Aux-in“ v hlavní nabídce podřízeného zařízení a poté klikněte na tuto ikonu

„“, abyste dosáhli stejného obsahu zobrazení hlavního zařízení i podřízeného zařízení.

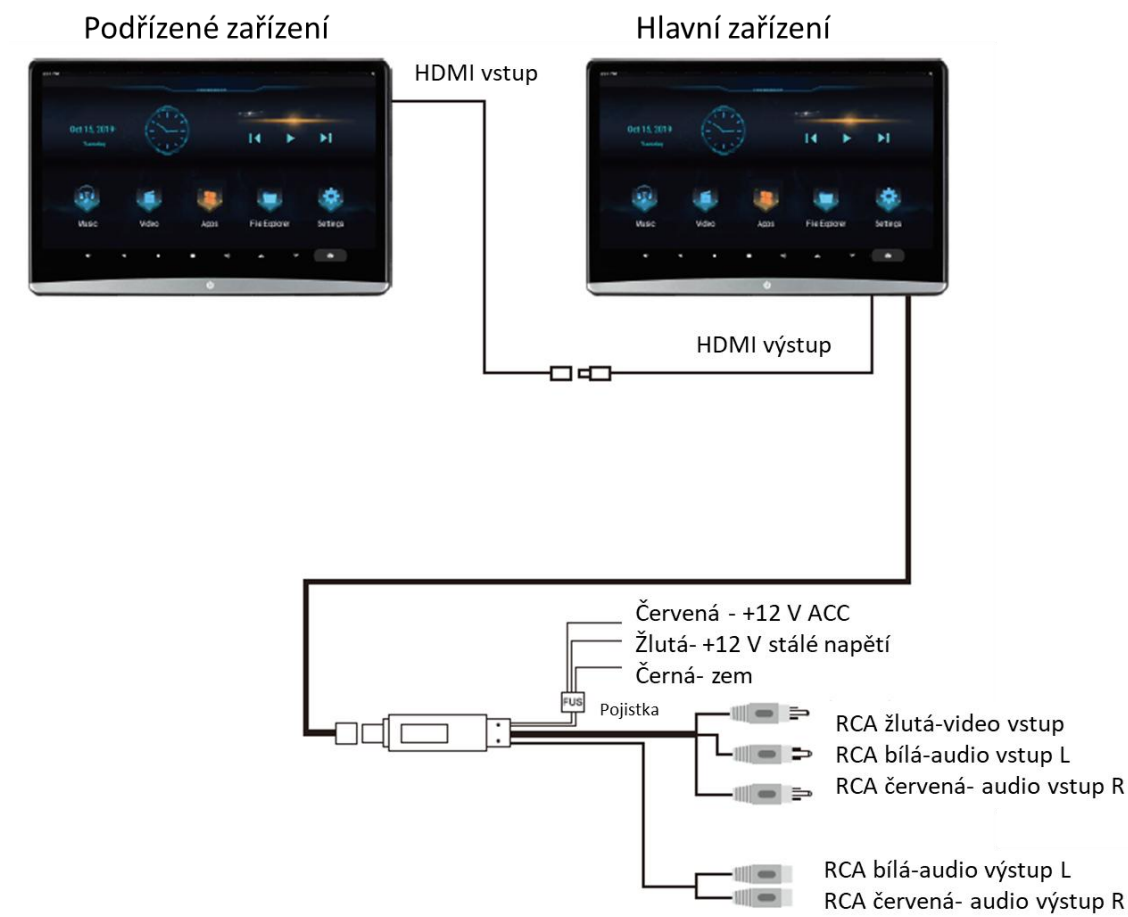
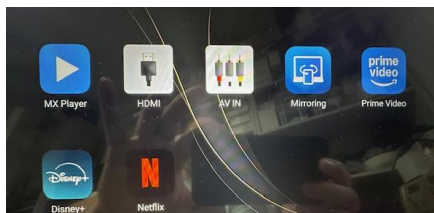

* Kvůli upgradům produktu nebo technickým aktualizacím může být někdy v případě potřeby změněn návod k použití. Výrobce si vyhrazuje právo upravit a aktualizovat specifikace produktu bez předchozího upozornění.



ZÁRUČNÍ LIST

CERTIFICATE of Warranty

Výrobek - značka:	CARCLEVER
	DS-X124AH
Výrobní číslo/serial no.:	
Datum prodeje:	
	----- razítko a podpis prodejce

stualarm[®]
car audio&GSM

Odbornou instalaci provedl:

Datum, podpis: _____

Záznamy o případných opravách:

ACE technology Co.,Ltd, 13 Bao'an, Shenzhen China

Dovozce: STUALARM IMPORT, s.r.o. Na Křivce 30, Praha 10, info@stualarm.cz

