

Užívateľský manuál

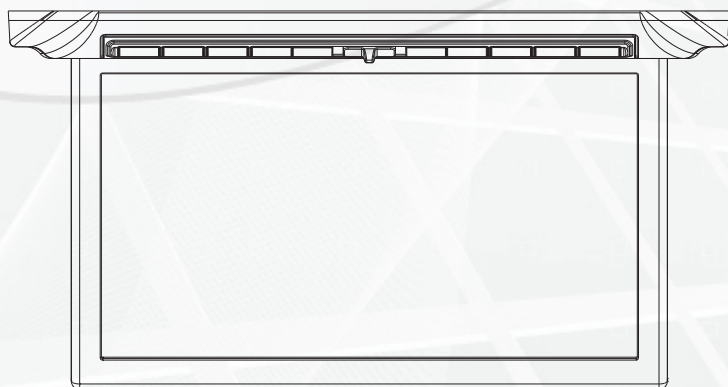

10,1 palcový HD stropný monitor

Používanie

Používanie diaľkového ovládača

- Nasmerujte diaľkový ovládač na snímač do vzdialenosti približne 2m .
- Vystavenie snímača priamemu slnečnému žiareniu môže spôsobiť dočasnú nefunkčnosť diaľkového ovládania.
- Pred prvým použitím odstráňte ochranný plastový pásik.

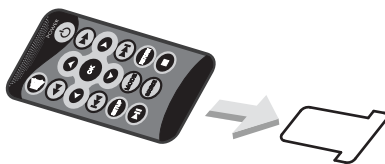

Výmena batérie v diaľkovom ovládači





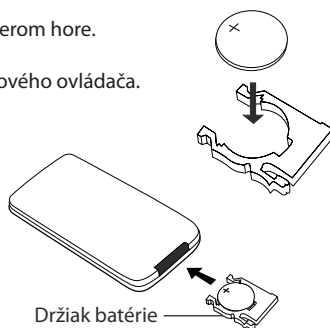
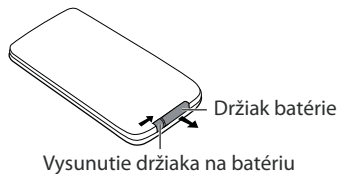

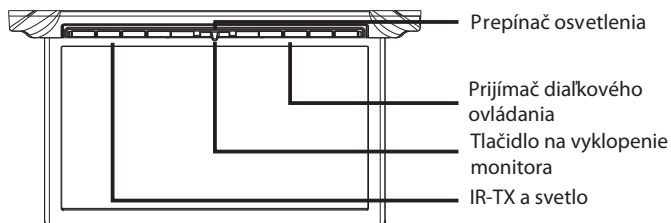

1. Vysuňte držiak na batériu a odstráňte starú batériu.
2. Vložte novú batériu s plusovým pólom smerom hore.
3. Zacvaknite držiak na batériu späť do diaľkového ovládača.

⚠ Typ batérie: CR 2025 DC3V



Popis monitora



- | | | | |
|-----------------------------------------------------------------------------------|-----------------------------------------------------|-----------------------------------------------------------------------------------|---------------------------------------------|
|  | Zapnutie/vypnutie |  | Pohyb v menu nadol a prehranie/pozastavenie |
|  | Zníženie úrovne a prepnutie na predchádzajúci súbor |  | Pohyb v menu nahor a Stop |
|  | Menu |  | Enter/Zdroj |
|  | Zvýšenie úrovne a prepnutie na ďalší súbor |  | EXIT a zap/vyp svetla |

Diaľkový ovládač

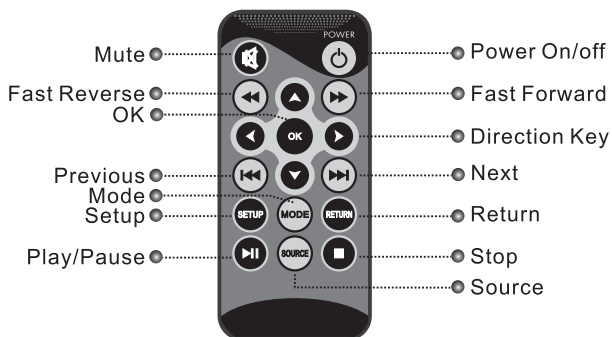

Nastavenie jazyka

1. Stlačením tlačidla SETUP na diaľkovom ovládači sa zobrazí ponuka nastavenia.
2. Pomocou smerových šípiek ◀ ▶ prejdite na nastavenia jazyka.
3. Pomocou smerových šípiek ◀ ▶ vyberte požadovaný jazyk.
4. Stlačením tlačidla OK na diaľkovom ovládači alebo tlačidla MENU na monitore potvrdíte výber.

LANGUAGE
ENGLISH

Nastavenie obrazovky

1. Stlačením tlačidla SETUP na diaľkovom ovládači sa zobrazí ponuka nastavenia obrazovky.
2. Pomocou smerových šípiek ◀ ▶ upravíte jas obrazovky.
3. Stlačením tlačidla OK na diaľkovom ovládači alebo tlačidla MENU na monitore potvrdíte výber.

Brightness 50

▪ USB

Stlačením tlačidla zdroj (Source) na diaľkovom ovládači alebo tlačidla AV na monitore prejdete na rozhranie USB.

Poznámka: ak ste v rozhraní USB stlačením tlačidla AV na viac ako 3 sekundy prepnete na AV alebo HDMI vstup.



Foto



1. Stlačením tlačidiel ◀▶ prechádzate jednotlivými súbormi.
2. Stlačením tlačidla OK spustíte prezentáciu.
3. Stlačením tlačidla ►II zastavíte prezentáciu a obrázok ostane zobrazený na obrazovke.
4. Stlačením tlačidla RETURN prejdete späť na jednotlivé obrázky alebo dvojklikom do hlavného menu.
5. Stlačením tlačidla SOURCE prepínate medzi jednotlivými vstupmi.

Hudba



1. Prostredníctvom hudobného prehrávača môžete prehrávať hudobné súbory.
2. Stlačením tlačidiel ▲▼ alebo ◀▶ prechádzate jednotlivými súbormi.
3. Stlačením tlačidla ►II spustíte alebo pozastavíte prehrávanie.
4. Počas prehrávania hudby je možné nasledovné ovládanie:
 - a, stlačenie tlačidiel ▲▼: posúvanie na predchádzajúci/nasledujúci súbor.
 - b, stlačenie tlačidla ►II: spustenie/pozastavenie prehrávania hudby.
 - c, stlačenie tlačidiel ◀▶: rýchle posunutie dozadu/dopredu.
 - d, stlačenie tlačidiel ◀◀ ▶▶: prechod na predchádzajúci/nasledujúci súbor.

Film



1. Prostredníctvom video prehrávača môžete prehrávať video súbory.
2. Stlačením tlačidiel ▲▼ alebo ◀▶ prechádzate jednotlivými súbormi.
3. Stlačením tlačidla OK prehráte zvolený video súbor.
4. Počas prehrávania videa je možné nasledovné ovládanie:
 - a, stlačenie tlačidiel ▲▼ posúvanie na predchádzajúci/nasledujúci video súbor.
 - b, stlačenie tlačidla ►II: spustenie/pozastavenie prehrávania videa.
 - c, stlačenie tlačidiel ◀▶: rýchle posunutie videa dozadu/dopredu.
 - d, stlačenie tlačidiel ◀◀ ▶▶: prechod na predchádzajúci/nasledujúci súbor.

Text



1. Prostredníctvom textového prehrávača môžete prezeráť textové súbory.
2. Stlačením tlačidiel ▲▼ alebo ◀▶ prechádzate jednotlivými súbormi.
3. Stlačením tlačidla OK otvoríte textový súbor.
4. Stlačením tlačidiel ▲▼ alebo ◀▶ počas prezerania textu prepínate predchádzajúci/nasledujúci textový súbor.
5. Stlačením tlačidla EXIT alebo RETURN sa vrátite do hlavného menu.

Inštalácia a pripojenie

Pred inštaláciou alebo pripojením si pozorne prečítajte informácie zo strany 6 a 8 užívateľského návodu.

■ Upozornenie

- Postupujte podľa schémy zapojenia.
- Iba pre vozidlá s 12V palubným napätím.
- Pred zapojením stropného monitora odpojte batériu vozidla.
- Dajte pozor aby sa vodiče nezamotali do okolitých častí vozidla.
- Pri inštalácii nepoužívajte skrutky alebo matice bezpečnostných prvkov vozidla ako riadenie palivového prívodu alebo brzdový systém.
- Malé predmety a batérie uchovávajte mimo dosahu detí.

■ Upozornenie

- Pri inštalácii používajte príslušenstvo z obsahu balenia.
- Vodiče inštalujte v miestach kde nehrozí prenikanie vody alebo poškodenie ostrými kovovými časťami.

■ Rozmery a hmotnosť monitora

- Hmotnosť :0.8 kg

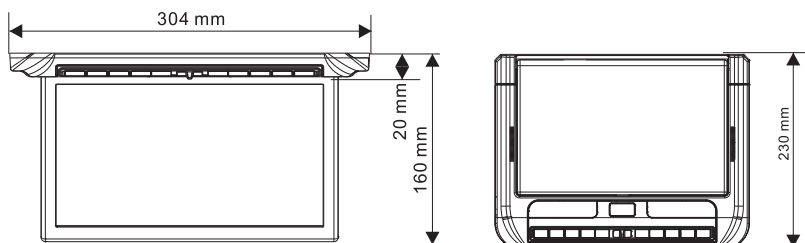

▪ Inštalácia



Krok 1 : Stropná konzola

- 1** Upevnite kovovú konzolu pomocou skrutiek do stropu vozidla.
Upozornenie: pri inštalácii postupujte opatrne aby ste neprenikli cez strechu vozidla.

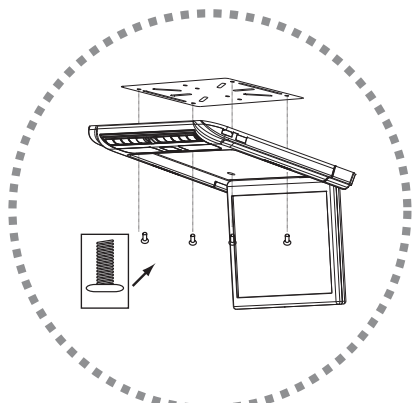

Krok 2 : Inštalácia bez DVD mechaniky

- 2** Pripevnite monitor ku konzole pomocou skrutiek.

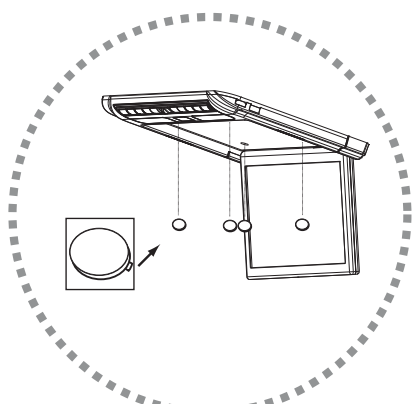

Krok 3 : Krytky do otvorov na skrutky

- 3** Použite 4 krytky na skrutky.

• Zapojenie

Pripojenie dverí a dverového svetla

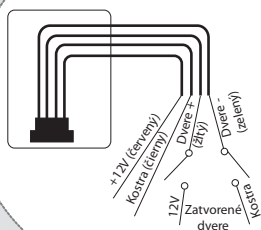
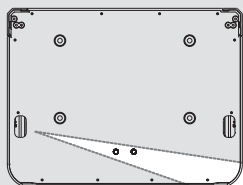

Poznámka:

Pripojte kontakt dverí podľa typu vozidla so žltým alebo zeleným vodičom.

Napájací konektor

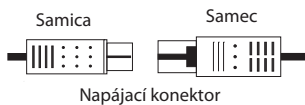
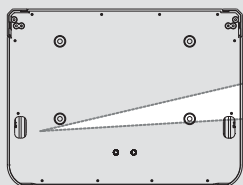

Pripojenie vstupov a výstupov

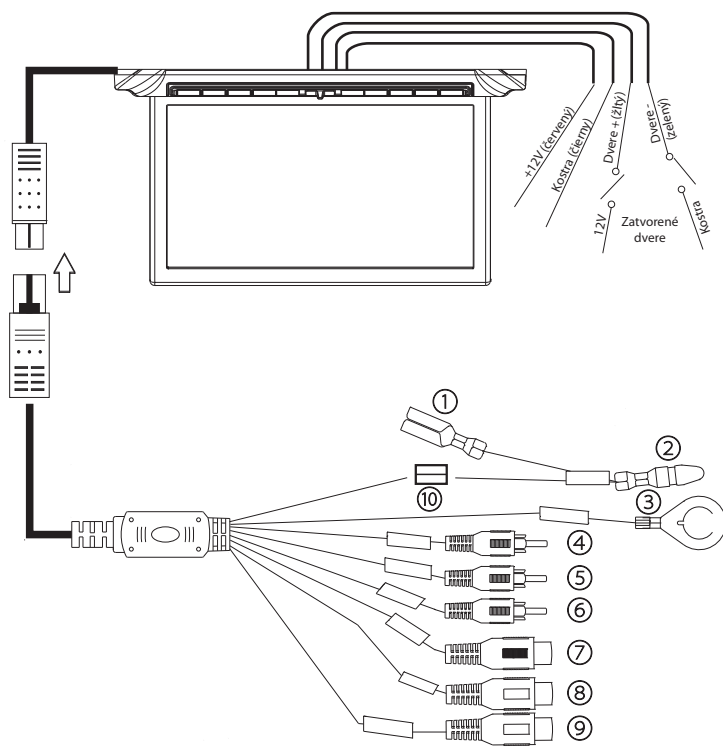

- ① ② +12V : Červený
- ③ GND : Čierny
- ④ AUX-V Výstup : Žltý
- ⑤ AUX-L Výstup : Biely
- ⑥ AUX-R Výstup : Červený
- ⑦ AUX-V Vstup : Žltý
- ⑧ AUX-L Vstup : Biely
- ⑨ AUX-R Vstup : Červený
- ⑩ Poistkový box

Obsah balenia



① Monitor

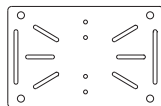

② Kovová konzola



③ Diaľkový ovládač



④ Užívateľský návod

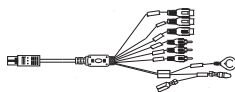

⑤ Napájacia kabeláž



⑥ Kabeláž na pripojenie stropného svetla a dverí

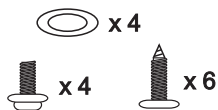

⑦ Skrutky



⑧ Krytky

Upozornenie

- **Nepoužívajte monitor počas jazdy.**

Z dôvodu bezpečnosti nepoužívajte monitor počas jazdy.

- **Nepoužívajte žiadnu funkciu, ktorá by upriamila vašu pozornosť od bezpečného riadenia vozidla.**

Každá funkcia, ktorá si vyžaduje dlhodobú pozornosť, by sa mala vykonávať až po zastavení vozidla na bezpečnom mieste. V opačnom prípade môže dôjsť k nehode.

- **Udržujte hlasitosť na úrovni, aby ste počuli zvuk zvonku.**

Z dôvodu bezpečnosti riadenia udržiavajte hlasitosť na bezpečnej a primeranej úrovni, aby boli počuť zvuky zvonku v prípade núdzovej situácie.

- **Nerozoberajte monitor.**

Z dôvodu bezpečnosti nerozoberajte monitor.

- **Monitor je určený pre vozidlá s 12V palubným napätím.**

- **Malé predmety ako napr. batérie uchovávajte mimo dosahu detí.**

Technické parametre

Displej	10.1" HD LED
Aktívna časť displeja	222.72 x 3 (H) x 125.28 (V) mm
Rozlíšenie	1024 x 3 (RGB) x 600 pixels
Jas	300 nits
Kontrast	500 : 1
Pozorovací uhol	L/R/U/D: 140 / 120
Video norma	NTSC / PAL automatické prepínanie
Vstupy	1x AUX, 1x HDMI, 1x USB
Výstupy	1x AUX
Audio prenos	FM Transmitter
Podporované formáty	
Video format	Mp1,Mp2,Mp4,RM,RMVB,MOV,MKV,Divx
Audio format	Mp3,Wma,AAC,M4A
Pracovné napätie	11 - 14V DC
Odber	12V ≤ 0.05A (v sleep režime) 12V ≤ 1.5A (v aktívnom režime)
Prevádzková teplota	-10°C to +70°C