

# svwd45set / svwd47set / svwd47setT / svwd49set / svwd410set

## Návod na použití



## Uživatelská příručka



Před prvním použitím tohoto zařízení si prosím pečlivě přečtěte tuto příručku.

### Obsah

Informace k bezpečnému používání.....	2
Informace o monitoru.....	2
Zapojení vodičů v kabeláži.....	2
Ovládací prvky monitoru, platí pro model svwd45set .....	3
Ovládací prvky monitoru, platí pro model svwd47set/ svwd47setT/ svwd49set/ svwd410set .....	3
Dálkové ovládání.....	3
MENU: nastavení monitoru.....	3
Technická specifikace .....	4
Instalace monitoru .....	4
Párování kamery s monitorem .....	4
Možné problémy a jejich řešení.....	4

## Informace k bezpečnému používání

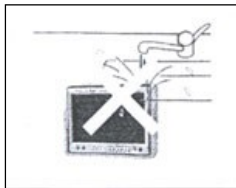
### Skladování a péče

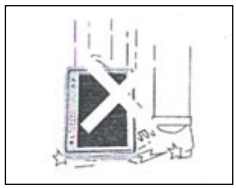
	Nenechávejte přístroj na moc teplých ani moc studených místech. Teplota pro skladování přístroje by měla být 20-60°C, teplota pro provoz 0-40°C.		Přístroj nepoužívejte ve vaně, u vodovodního kohoutku, v kuchyni a na jiných místech, kde by mohlo dojít ke kontaktu s vodou nebo vysokou vlhkostí.
	Přístroj nevystavujte působení nadměrné vlhkosti, prachu, kouře nebo oleji.		Zabraňte pádu nebo jinému mechanickému poškození přístroje.

### Údržba

	Obrazovku a tlačítka otírejte pouze jemným hadříkem.		Nikdy neutírejte přístroj hrubou látkou a zabraňte kontaktu s čistícími prostředky, alkoholem, benzenem a jinými chemickými rozpouštědly.
--	--	---	---

## Informace o monitoru

- TFT monitor s vysokým rozlišením
- Podsvícení tlačítek
- Plné ovládání dálkovým ovladačem
- Video formáty PAL / NTSC automaticky rozpoznáváno
- 2x vstupy na kamery (1x drátový 4 PIN + 1x bezdrátový)
- Napájecí napětí 12 – 24V

## Zapojení vodičů v kabeláži

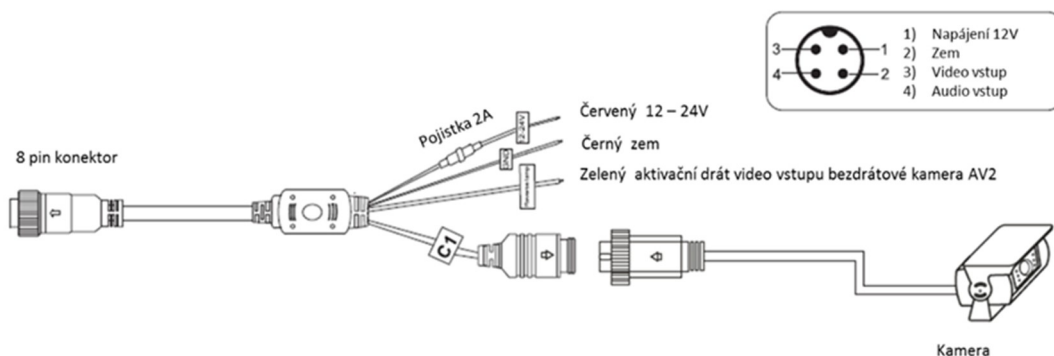

## Ovládací prvky monitoru, platí pro model svwd45set

- 1) MODE: přepínání mezi kamerami
- 2) MENU
- 3) POWER zapnutí a vypnutí
- 4) snížení hodnoty ←
- 5) zvýšení hodnoty →
- 6) IR čidlo DO
- 7) Anténa



## Ovládací prvky monitoru, platí pro model svwd47set/ svwd47setT/ svwd49set/ svwd410set

1. POWER zapnutí a vypnutí
2. MODE: přepínání mezi kamerami
3. snížení hodnoty ←
4. MENU
5. zvýšení hodnoty →
6. Nastavení jasu obrazu
7. Nastavení otočení obrazu
8. IR čidlo DO
9. Anténa



## Dálkové ovládání

1. POWER: zapnutí / vypnutí
2. VIDEO SELECT: přepínání vstupů (CAM1, CAM2)
3. Tlačítko DOLEVA: stiskněte jej pro posun v menu doleva
4. MENU: vstup do nastavení monitoru
5. Tlačítko DOPRAVA: stiskněte jej pro posun v menu doprava
6. MODE výběr režimu obrazu 4:3/16:9

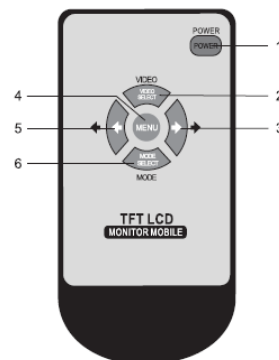

## MENU: nastavení monitoru

1. BRIGHT: Jas
2. CONTRAST: Kontrast
3. COLOR: Barevná sytost
4. MODE výběr režimu obrazu 4:3/16:9
5. LANGUA: Jazyk
6. PAIR: párování kamery
7. BACK DELAY: zpoždění odpojení bezdrátové kamery
8. GUIDE LINE: zobrazení trajektorií
9. RESET: resetování nastavení

## Technická specifikace

- 1 x 4pin vstup + 1x bezdrátová kamera s digitálním přenosem
- možnost přepnutí přímého či zrcadlového zobrazení
- nastavení jasu /kontrastu/odstín/jazyk monitoru/TV
- aktivační drát pro bezdrátovou kameru
- podsvícená tlačítka
- dálkové ovládání
- napájecí napětí monitoru 12-24 V / 8 W
- napájecí napětí bezdrátové kamery 12 - 24 V / 5 W
- monitor rozlišení 800 x 480
- rozměry 230 x 152 x 30 mm (s clonou 250 x 168 x 78 mm)
- kamera CCD 120° / IR přisvětlení 5 m
- krytí IP68
- kamera rozměr: 90 x 60,5 x 56,5 mm
- pracovní frekvence 2,4GHz
- dosah 70 – 80 m na volném prostranství
- protisluneční clona

## Instalace monitoru

### Kovová konzole tvaru U

1. Držák deinstalujte od monitoru a připevněte jej na vhodné místo. Monitor následně umístěte do držáku a připevněte šrouby.
2. Při instalaci monitoru můžete nastavit úhel od 30° dopředu do 30° dozadu.

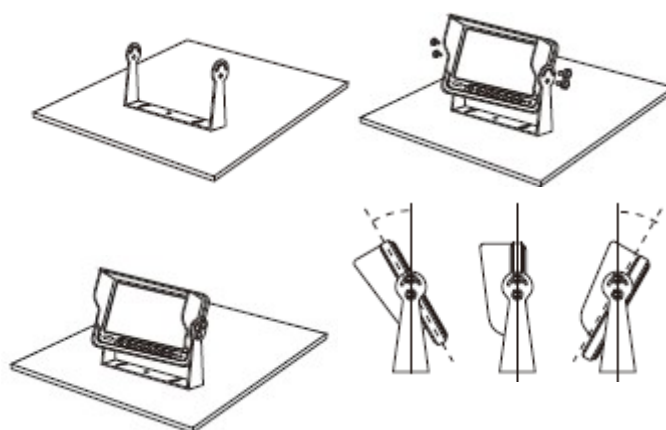

## Párování kamery s monitorem

Kamera se začne párovat k monitoru, jak je uvedeno níže:

1. Stiskněte tlačítko na zadní straně kamery na cca 3 sekundy, jak je uvedeno níže
2. Vstupte do menu monitoru a vyhledejte položku „pair“= párování – zapněte párování.
3. Po úspěšném spárování kamery s monitorem se na displeji zobrazí obraz z kamery.

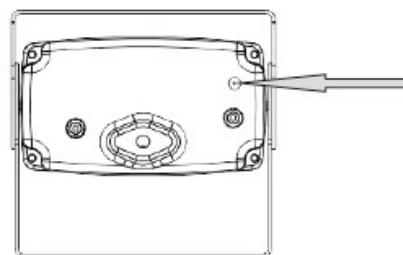

## Možné problémy a jejich řešení

### Monitor nelze zapnout – není obraz ani zvuk

1. Napájecí kabel není správně připojen.
2. Je připojen nesprávný napájecí zdroj.
3. Došlo k přepálení pojistky – pojistku vyměňte za jinou se shodnými parametry; zkuste odhalit příčinu přepálení pojistky.
4. Monitor je vypnutý.

### Tmavý obraz

1. Jas a kontrast displeje jsou nastaveny nesprávně.
2. Okolní teplota je příliš nízká.

### Barvy neodpovídají skutečnosti

1. Kódování obrazu nastaveno nesprávně.