

Umiestnenie displeja

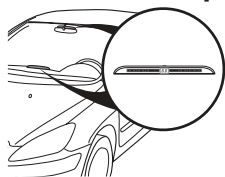

Displej umiestnite na prístrojovú dosku, aby bol pre vodiča dobre viditeľný.



M5



M6



M7



M8

Montáž displeja



Najskôr nájdite vhodné miesto pre inštaláciu displeja a potom ho upevnite pomocou skrutiek alebo obojstrannej lepiacej pásky



Po upevnení displeja nasadíte kryt a inštalácia je hotová.



Nastavenie hlasitosti zvukovej signalizácie

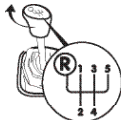

(M8)

Po zapnutí zapalovania, pomocou tlačidla SET krátkym stlačením nastavte hlasitosť v troch úrovniach (1, 2, 3). Pokiaľ je vzdialenosť od prekážky menšia ako 0,3m, zvuková signalizácia sa automaticky nastaví na maximálnu hlasitosť. Od výroby je nastavená maximálna hlasitosť.

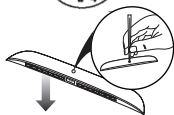

Optická a zvuková signalizácia

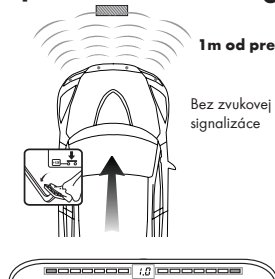

1m od prekážky

Bez zvukovej signalizácie

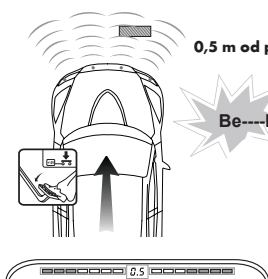

0,5 m od prekážky

Be...Be...

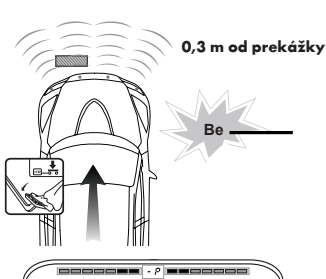

0,3 m od prekážky

Be

Schéma zapojenia

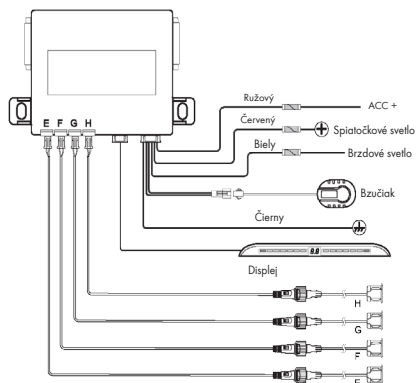

Zapnutie/vypnutie hlasovej signalizácie

Funkcia displeja M7

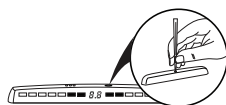

Stlačte tlačidlo na dve sekundy, uvoľnite po jednej sekunde ho opäť stlačte pre nastavenie zvukovej / hlasovej signalizácie.

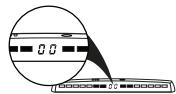

00 : pri zobrazení "00" je hlasová signalizácia vypnutá

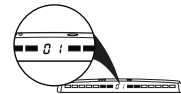

01 : pri zobrazení "01" je hlasová signalizácia zapnutá

Automatický test

Predný asistent vykoná test funkčnosti automaticky, po zapnutí zapalovania.



Všetky snímače sú v poriadku. Bzučiak pípne 1x.



Systém detekoval chybný snímač. Bzučiak pípne 3x a na displeji sa zobrazí číslo chybného snímača (E1-E4).

Ostatné snímače fungujú normálne.