

Umiestnenie displeja

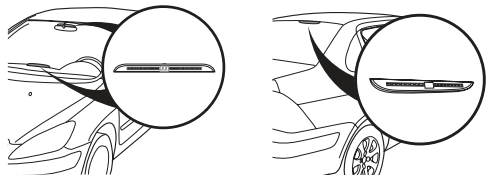

Displej umiestnite na prístrojovú dosku alebo v hornej časti predného skla, aby bol pre vodiča dobre viditeľný.

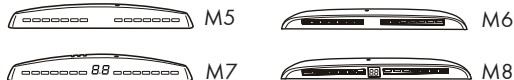

Montáž displeja



najskôr nájdite vhodné miesto pre inštaláciu displeja a potom ho upevnite pomocou skrutiek alebo obojstrannej lepiacej pásky

Schéma zapojenia

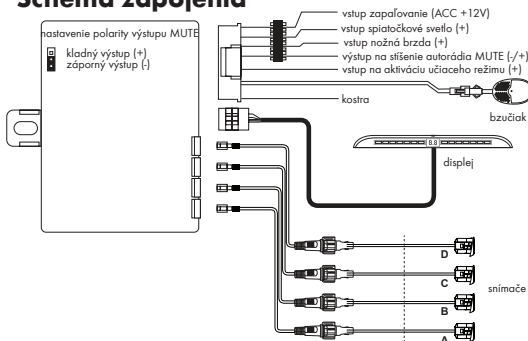

Nastavenie zrkadlového zobrazenia

(Funkcia sa využíva len pri zadných parkovacích snímačoch)
Nastavenie je možné len u displejov M7 a M8

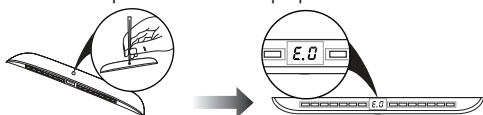

Pri umiestnení displeja na zadnom okne, je potrebné upraviť zobrazenie vzdialenosti na displeji, aby vodič videl čísla správne otočené pri pohľade do spätného zrkadla. Stlačte a podržte tlačidlo SET na 5 sekúnd, pokiaľ sa na displeji zobrazí "3", stlačte tlačidlo ešte raz, na displeji sa zobrazia "E" a bzučiak pípne pre potvrdenie uloženia zmeny nastavenia.

Nastavenie hlasitosti zvukovej signalizácie

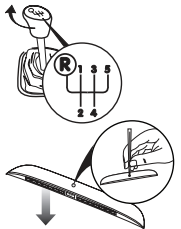

Po zaradení spriatocky pomocou tlačidla SET krátkym stlačením nastavte hlasitosť v troch úrovniach (1, 2, 3). Pokiaľ je vzdialenosť od prekážky menšia ako 0,3m, zvuková signalizácia sa automaticky nastaví na maximálnu hlasitosť. Od výroby je nastavená maximálna hlasitosť.

Zapnutie/vypnutie hlasovej signalizácie

Funkcia displeja M7

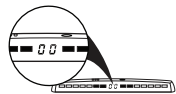

00 : pri zobrazení "00" je hlasová signalizácia vypnutá

stlačte tlačidlo na dve sekundy, uvoľnite a po jednej sekunde ho opäť stlačte pre nastavenie zvukovej/hlasovej signalizácie

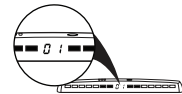

01 : pri zobrazení "01" je hlasová signalizácia zapnutá

Automatický test

Po zaradení spriatocky, systém automaticky vykoná test funkčnosti.



Všetky snímače sú v poriadku.
Bzučiak pípne 1x

Systém detekoval vadný snímač.
Bzučiak pípne 3x a na displeji sa zobrazí číslo vadného snímača (E1-E4).
Ostatné snímače fungujú normálne.

Optické a zvuková signalizácia



1m od prekážky

Bez zvukovej signalizácie

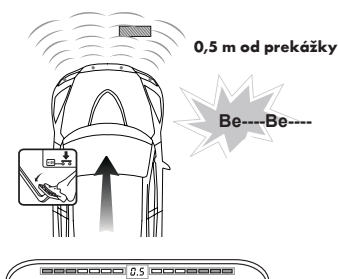

0,5 m od prekážky

Be...Be...

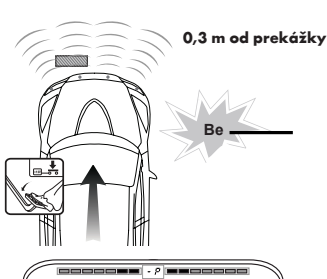

0,3 m od prekážky

Be