

## CAN-BUS modul MCB-01/02

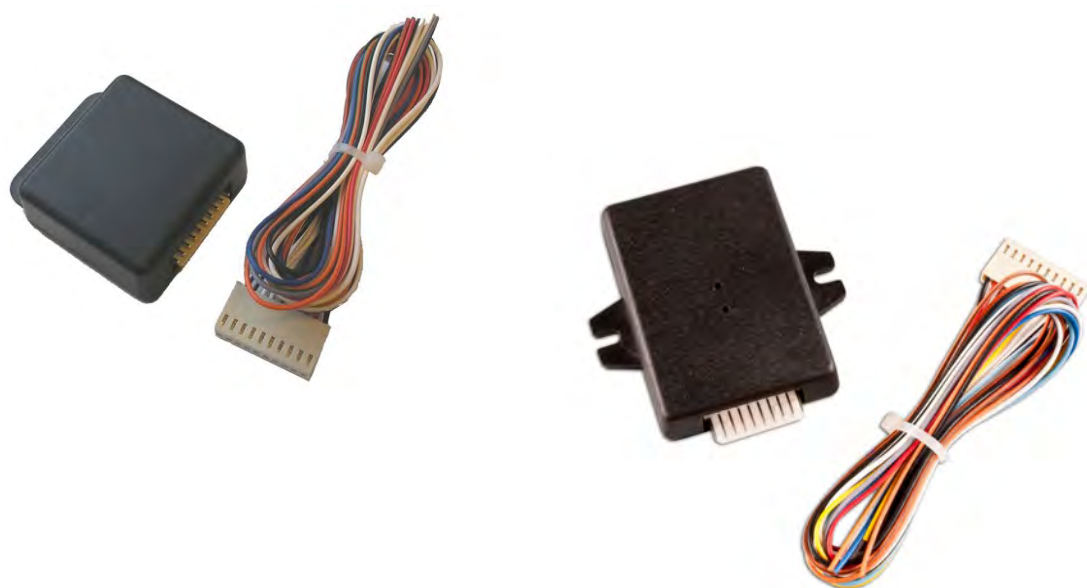

**Modul je určen k připojení na datové rozhraní CAN-BUS v motorových vozidlech s palubním napětím 12V a ukostřeným minus pólem. Modul převádí digitální informace na analogové, za účelem propojení se vstupy autoalarmů Athos, Nestor a dalších.**

Seznam podporovaných vozidel je průběžně aktualizován, pro případné informace volejte:  
483 559 936

Čísla programu uvedená v tabulkách odpovídají verzi FW modulu MCB-01: **5S**  
Čísla uvedená za lomítkem platí pro nový typ převodníku MCB-02.

Dodává a servis zajišťuje:  
JABLOTRON ALARMS a.s. Pod Skalkou 33, Jablonec n.N.



# ALFA ROMEO



Typ	Rok výroby	Program	Barvy vodičů	Umístění
Brera	2006<	19	H..růžovo/černý L..růžovo/bílý	32-pin černo/fialová svorkovnice u pojistek, pos.10 a 28
Spider	2009<	19	H..modrý L..bílý	32-pin černo/fialová svorkovnice u pojistek, pos.10 a 28
159	2006<	19	H..růžovo/černý L..růžovo/bílý	32-pin černo/fialová svorkovnice u pojistek, pos.10 a 28

Brera, 159

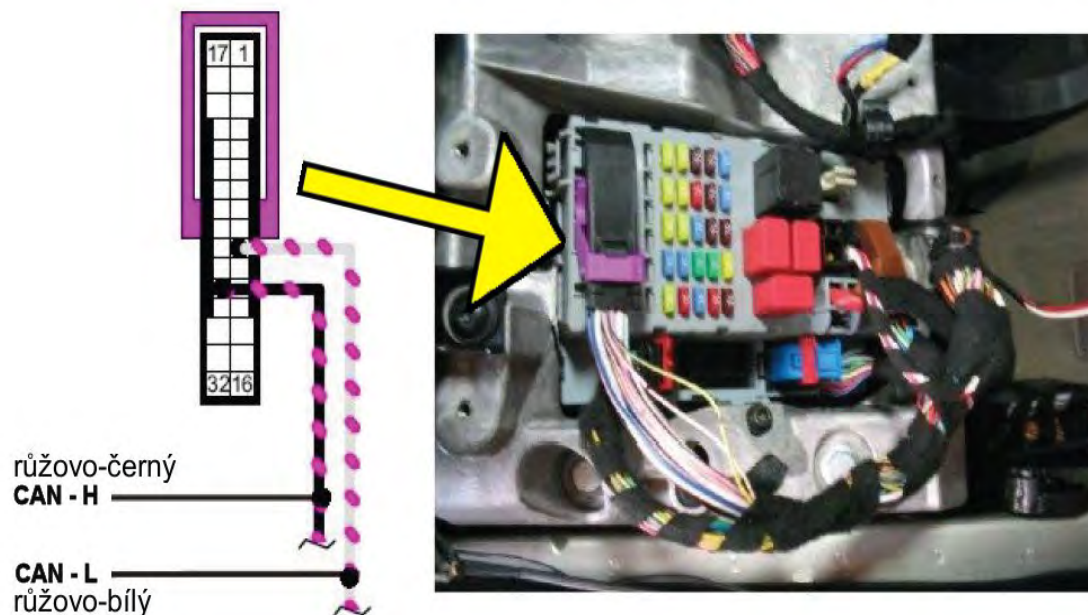

**AUDI**

Typ	Rok výroby	Program	Barvy vodičů	Umístění
A2	2002<	11	H..oranž/zelený L..oranž/hnědý	černý konektor, viz obrázek
A3	2004-2010	11/111	H..oranž/zelený L..oranž/hnědý	12-pinový černý konektor (G),na jednotce nad pedály, pos.7 a 8
A4	2004-2007	14	H..oranž/zelený L..oranž/hnědý	32-pin šedá sv. na jednotce pod přístrojovou deskou nad pedály, pos.12 a 13 ;nebo ve svazku dveří řidiče
A4	2008<	37/125	H..oranž/zelený L..oranž/hnědý	hnědá svorkovnice na jednotce BCM
A6	2005-2011	15/116	H..oranž/zelený L..oranž/hnědý	32-pin šedá sv. na jednotce pod přístrojovou deskou nad pedály, pos.18 a 19 ;nebo ve svazku dveří řidiče
A8	2007-2009	15	H..oranž/zelený L..oranž/hnědý	32-pin šedá sv. na jednotce pod přístrojovou deskou nad pedály, pos.18 a 19 ;nebo ve svazku dveří řidiče
Q7	2006<	15/116	H..oranž/zelený L..oranž/hnědý	32-pin šedá sv. na jednotce pod přístrojovou deskou nad pedály, pos.18 a 19 ;nebo ve svazku dveří řidiče
S5	2008<	37/125	H..oranž/zelený L..oranž/hnědý	ve svazku dveří řidiče
TT	2006<	11	H..oranž/zelený L..oranž/hnědý	12-pinový černý konektor (G),na jednotce nad pedály, pos.7 a 8

A2

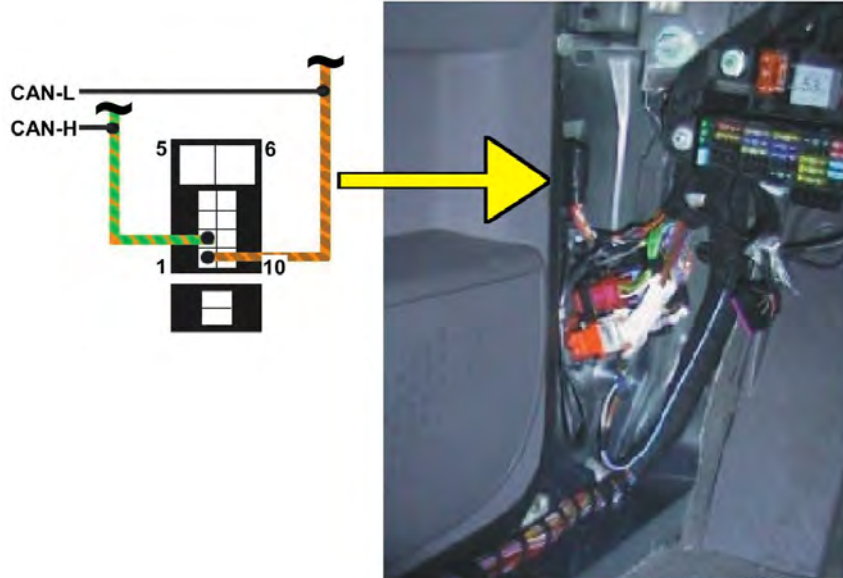

A3,TT

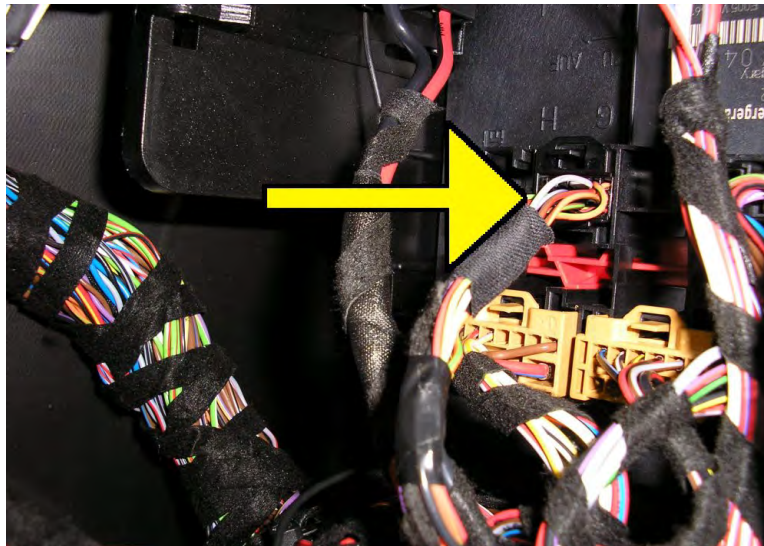

A4, A6, Q7

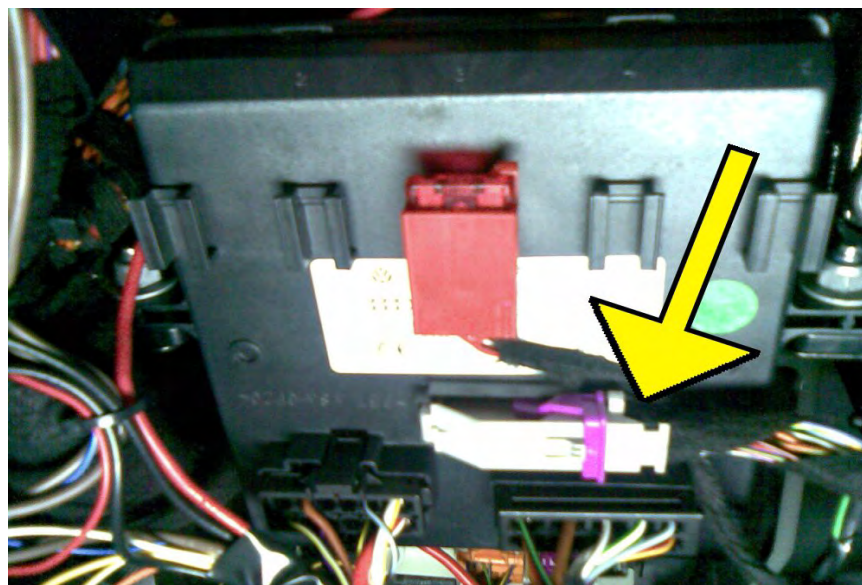



A4 (2008)  
A8 (2011)

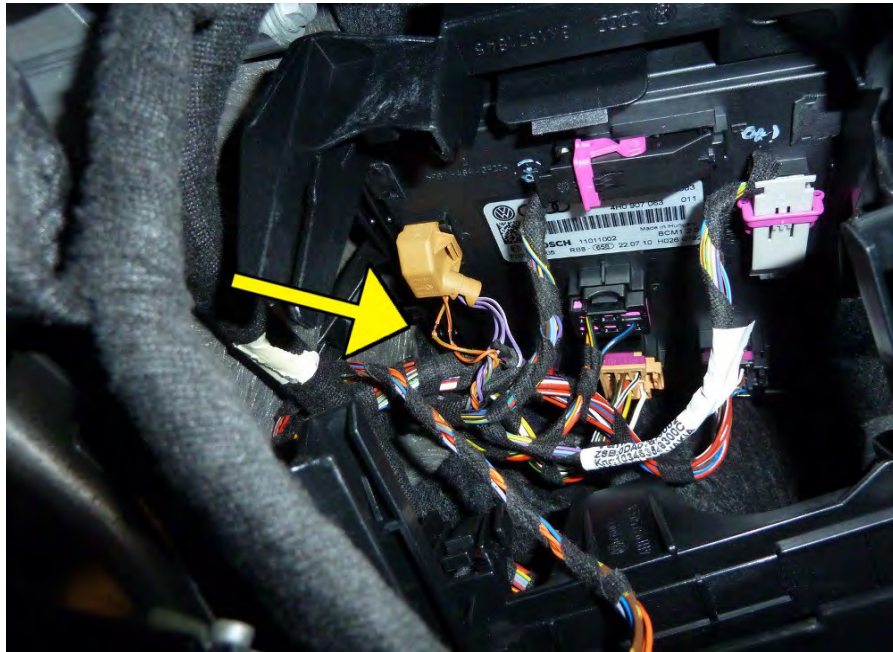

A8





**BMW**



Typ	Rok výroby	Program	Barvy vodičů	Umístění
1 Serie	2005-2011	26/255	H..oranž/zelený L..zelený	jednotka na levém sloupku u pedálů, 39 pin černo/šedý kon, pos. 45, 46
3 Serie	2005<	26/251	H..oranž/zelený L..zelený	CAS jednotka, vlevo od sloupku řízení, 41pin černý kon, pos. 26,35
320D	2014<	--/261	H..zluto/červený L..žluto/hnědý	v prahu u nohou řidiče
5 Serie	2005-2007	26	H..černý L..žlutý	CAS jednotka, vlevo od sloupku řízení, 41pin černý kon, pos. 26,35
7 Serie	2006<	26	H..oranž/zelený L..zelený	v prahu řidiče
X 1	2009<	26	H..oranž/zelený L..zelený	CAS jednotka, vlevo od sloupku řízení, černý konektor
X 5	2007<	26	H..oranž/zelený L..zelený	CAS jednotka, vlevo od sloupku řízení, 41pin černý kon, pos. 26,35
X 6	2008<	26/252	H..oranž/zelený L..zelený	CAS jednotka, vlevo od sloupku řízení, 41pin černý kon, pos. 26,35

1 Serie

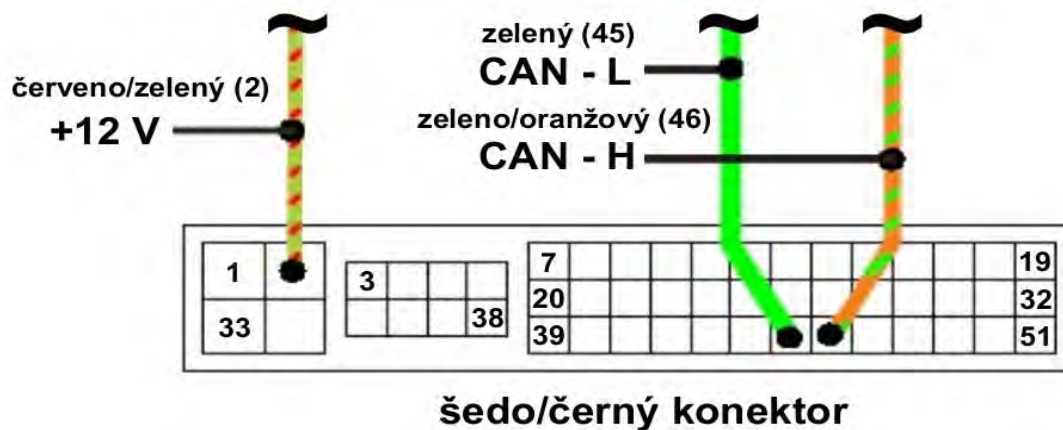

7 Serie



3 Serie, X1

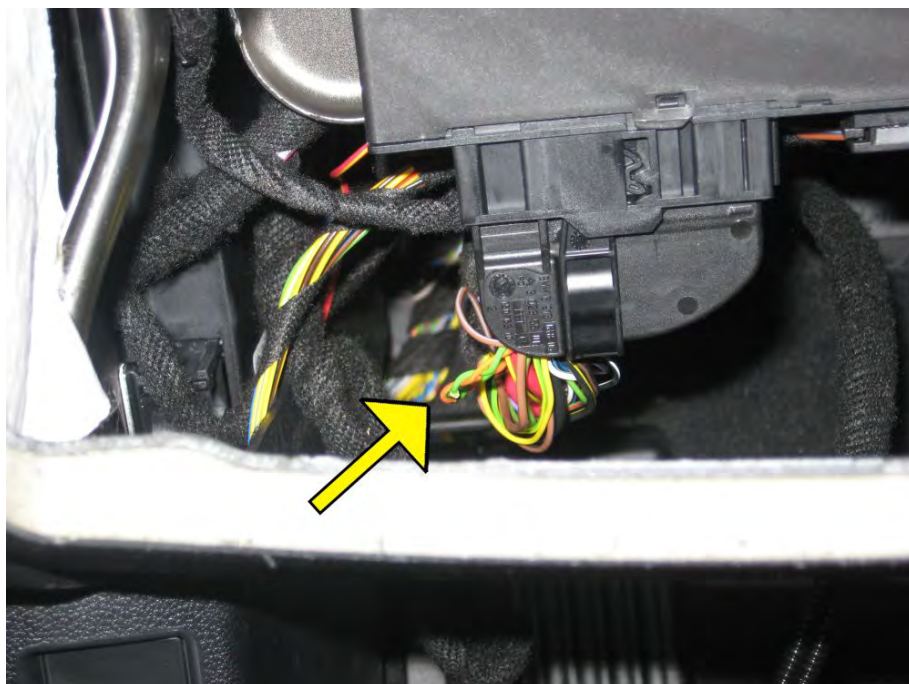

320D  
2014<

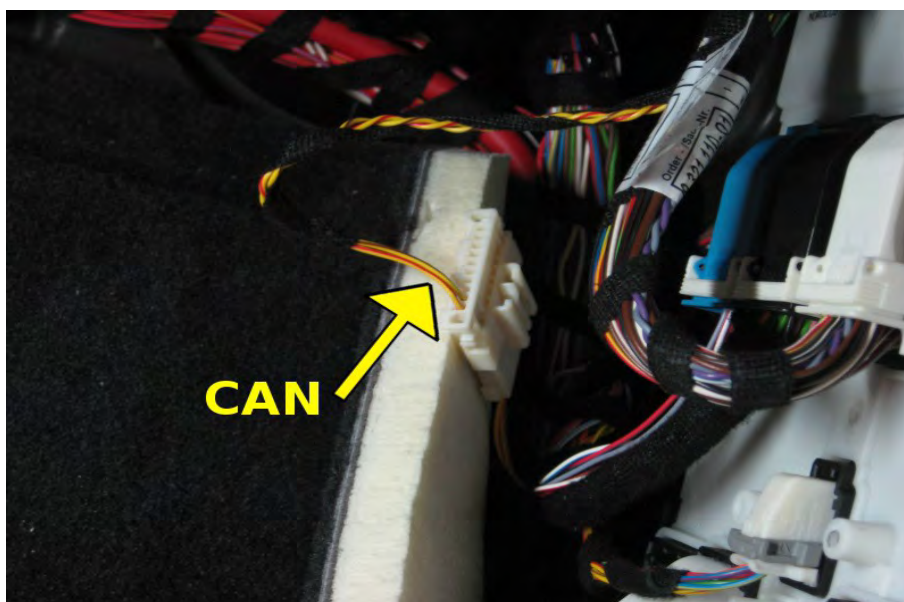



5 Serie, X5, X6



Alternativa připojení v X6, v zavazadlovém prostoru







# CITROËN



Typ	Rok výroby	Program	Barvy vodičů	Umístění
Berlingo	2006<	81	různé, rozhodující je umístění	bílá svorkovnice PB1 na BSI zepředu, poz. 3(H) 5(L), označení je na plastu, <b>povolit funkci alarmu v konfiguraci elektroniky vozu *</b>
C–Elysee	2013<	--/182		modrá svorkovnice na BSI, 16(H), 18(L)
C3	2009<	--/181	různé, rozhodující je umístění	bílá svorkovnice PB1 na BSI zepředu, poz. 3(H) 5(L), označení je na plastu, <b>povolit funkci alarmu v konfiguraci elektroniky vozu *</b>
C4	2006<	81	různé, rozhodující je umístění	bílá svorkovnice PB1 na BSI zepředu, poz. 3(H) 5(L), označení je na plastu nebo zeleno/hnědý konektor v bílém pouzdře, na jednotce pod krytem vlevo od volantu, poz. 24 a 26, <b>povolit funkci alarmu v konfiguraci elektroniky vozu *</b>
C4 AirCross	2012<	--/431	H ...černý L ...bílý	svorkovnice autorádia
C4 Cactus	2013<	--/182		modrá svorkovnice na BSI, 16(H), 18(L)
C8	2006<	81	různé, rozhodující je umístění	bílá svorkovnice PB1 na BSI zepředu, poz. 3(H) 5(L), označení je na plastu, <b>povolit funkci alarmu v konfiguraci elektroniky vozu *</b>
Jumper	2006<	19	H...růžovo/černý L...růžovo/bílý	36-pin modrá svorkovnice na jednotce BSI vzadu, pos.5 a 6, <b>povolit funkci alarmu v konfiguraci elektroniky vozu *</b>

\* popis konfigurace je uveden na AUTOFÓRU Jablotronu v samostatném dokumentu

C3, C4, C8,  
Berlingo

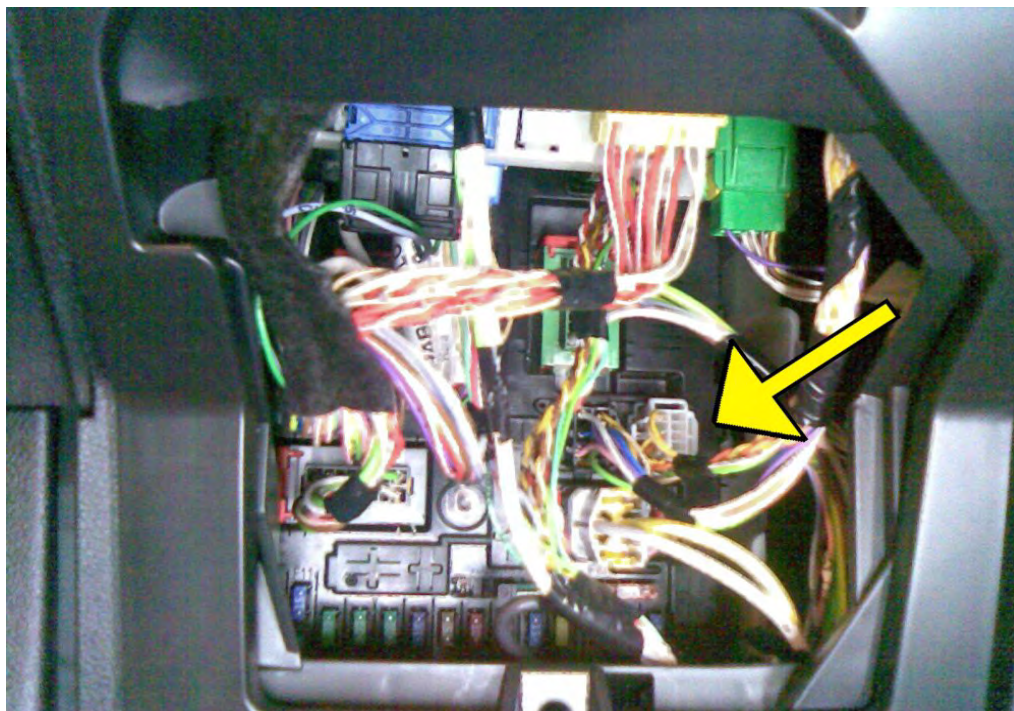

C4 – jiná možnost připojení

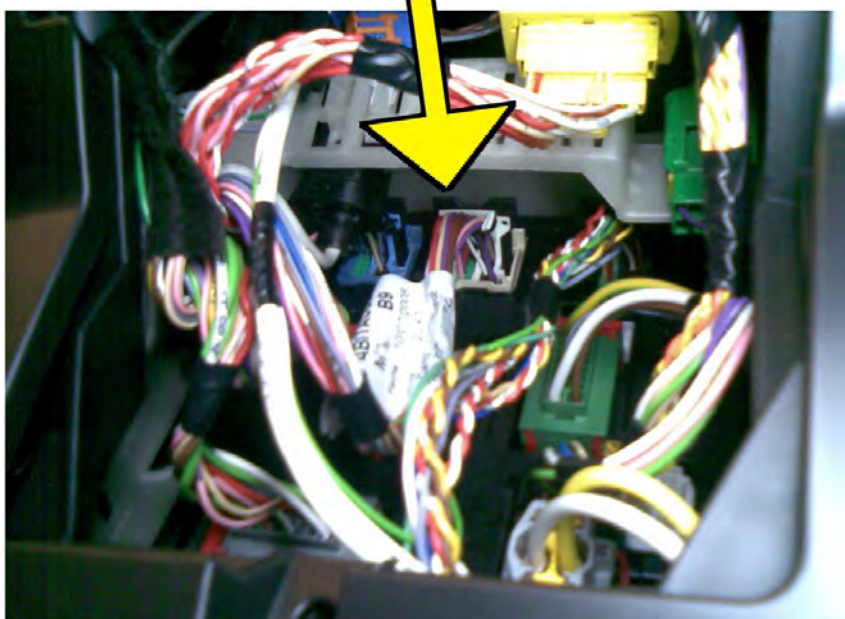
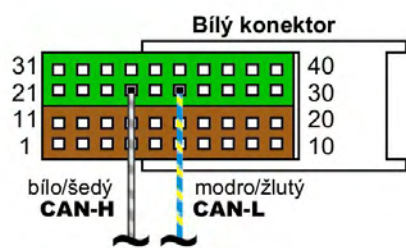

C4  
AirCross

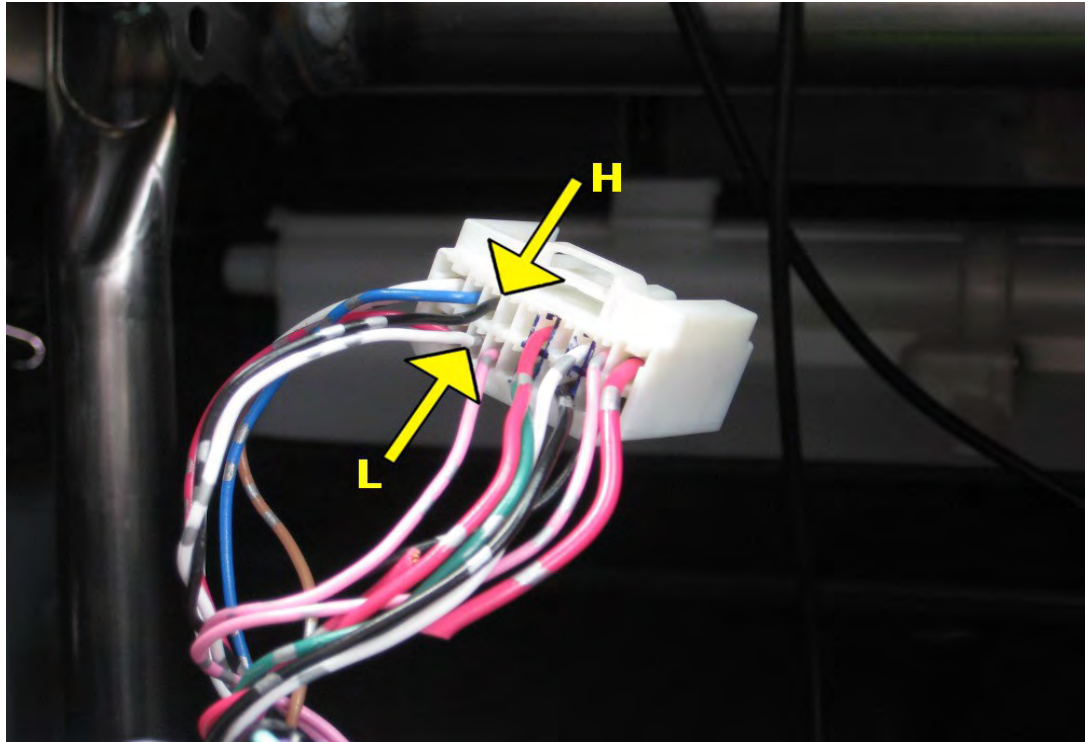

C4 Cactus,  
C-Elysee





Jumper

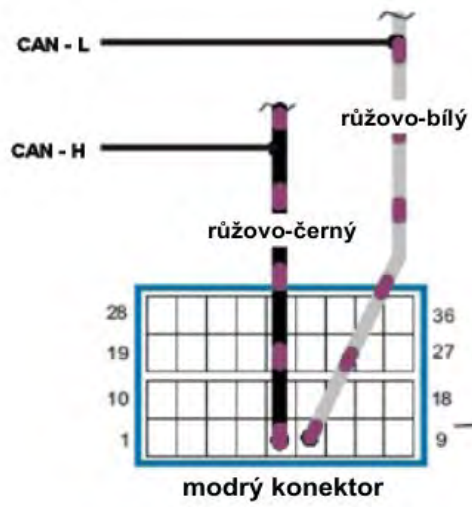

Zadní strana BSI

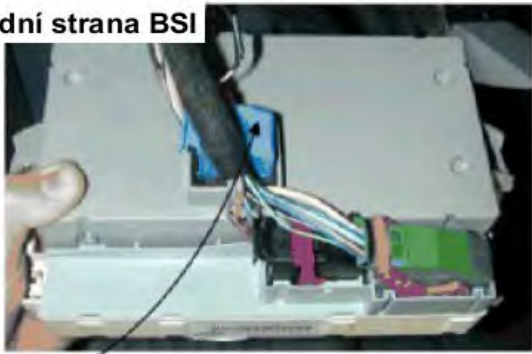



Typ	Rok výroby	Program	Barvy vodičů	Umístění
Charger	2011<	- /241	H..modrý L..bílý	bílý konektor na spodním krytu palubní desky
Nitro	2007<	35	H..bíló/šedý L..bíló/oranž	šedá svorkovnice. u nohou řidiče

### Charger

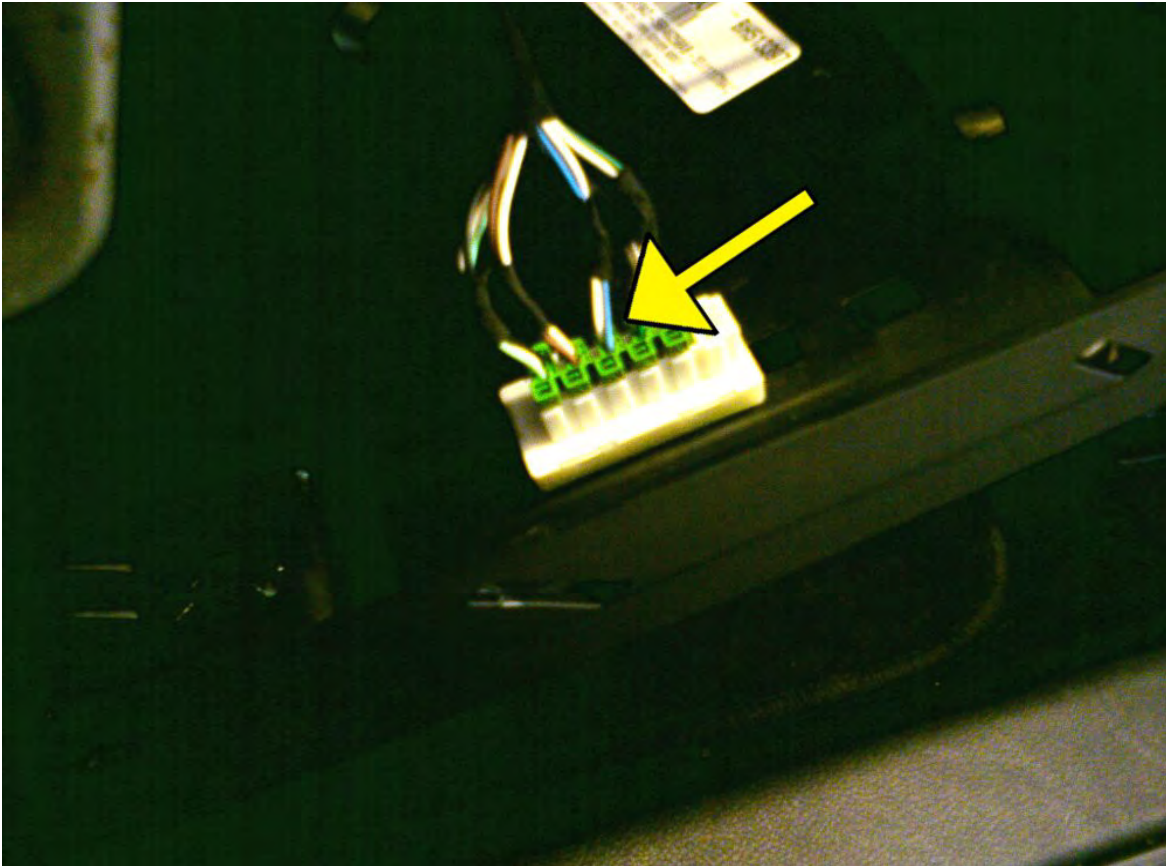

Nitro





**FIAT**

Typ	Rok výroby	Program	Barvy vodičů	Umístění
500	2007<	21/176	H..modrý L..bílý	60-pin modro/fialová svorkovnice u pojistek dole, pos.37 a 52 nebo 16-pin černý konektor na pojistkové skříňce na straně řidiče
Bravo	2007<	19/172	H..modrý L..bílý	32-pin černo/fialová svorkovnice u pojistek, pos.10 a 28
Croma	2005<	19	H..růžovo/černý L..růžovo/bílý	32-pin černo/fialová svorkovnice u pojistek, pos.10 a 28
Doblo	2010<	21	H..modrý L..bílý	svorkovnice diagnostiky 1, 9
Ducato	2006-2011	19/171	H..růžovo/černý L..růžovo/bílý	36-pin modrá svorkovnice na jednotce BSI vzadu, pos.5 a 6
Ducato	2011<	21/175	H..černo/oranž. L.. bílo/oranž.	svorkovnice diagnostiky 1 (CAN-H), 9 (CAN-L)
Fiorino	2008<	21	H..modrý L..bílý	16-pin černý konektor na pojistkové skříňce na straně řidiče
Freemont	2011<	- /242	H..modrý L..bílý	hnědý konektor na straně řidiče, vlevo pod palubní deskou
Grande Punto	2005<	21	H..růžovo/černý L..růžovo/bílý	60-pin černo/modrá svorkovnice u pojistek dole, pos.39 a 54
Panda	2004<	19	H..růžovo/černý L..růžovo/bílý	36-pin modrá svorkovnice na pojistkách vzadu, pos.35 a 36
Scudo	2007<	81	H..bílý L..světle modrý	Bílá svorkovnice PB1 ( pos 3 a 5 ) na jednotce BSI na straně spolujezdce, <b>povolit funkci alarmu v konfiguraci elektroniky vozu</b>
Sedici	2007<	28/311	H..červený L..bílý	22-pin modrá svorkovnice na jednotce nad pedály, pos.2 a 1
Stilo	2001-2005	19/173	H..růžovo/černý L..růžovo/bílý	32-pin černo/fialová svorkovnice u pojistek, pos.10 a 28
Stilo	2006<	19	H..modrý L..bílý	32-pin černo/fialová svorkovnice u pojistek, pos.10 a 28

Bravo, Cromo, Stilo

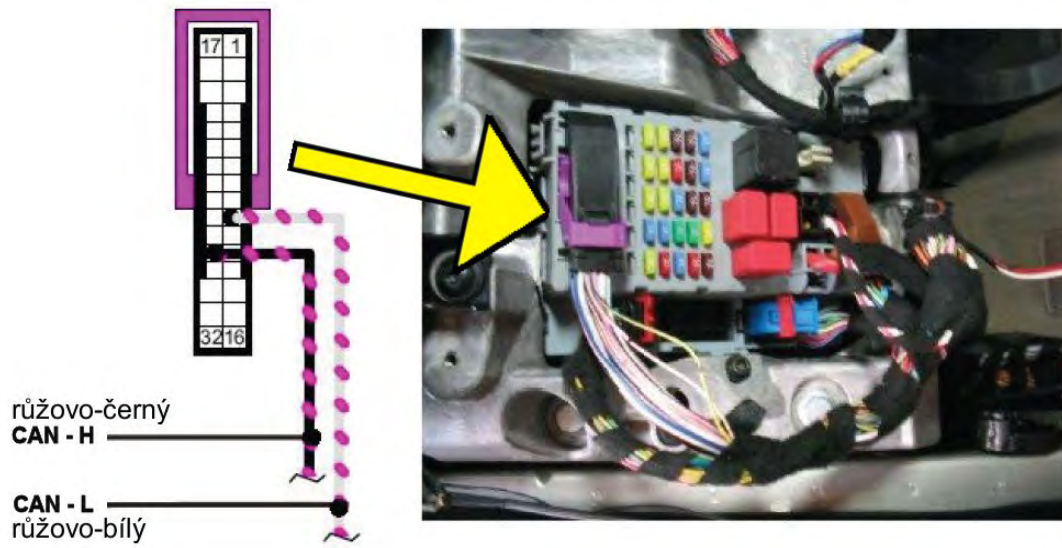

Ducato 2006-2011

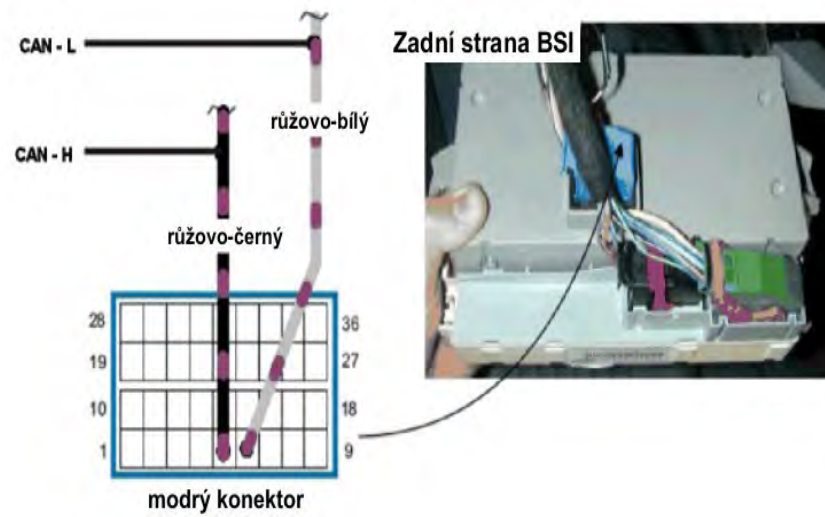

Ducato 2011<



Fiorino, 500

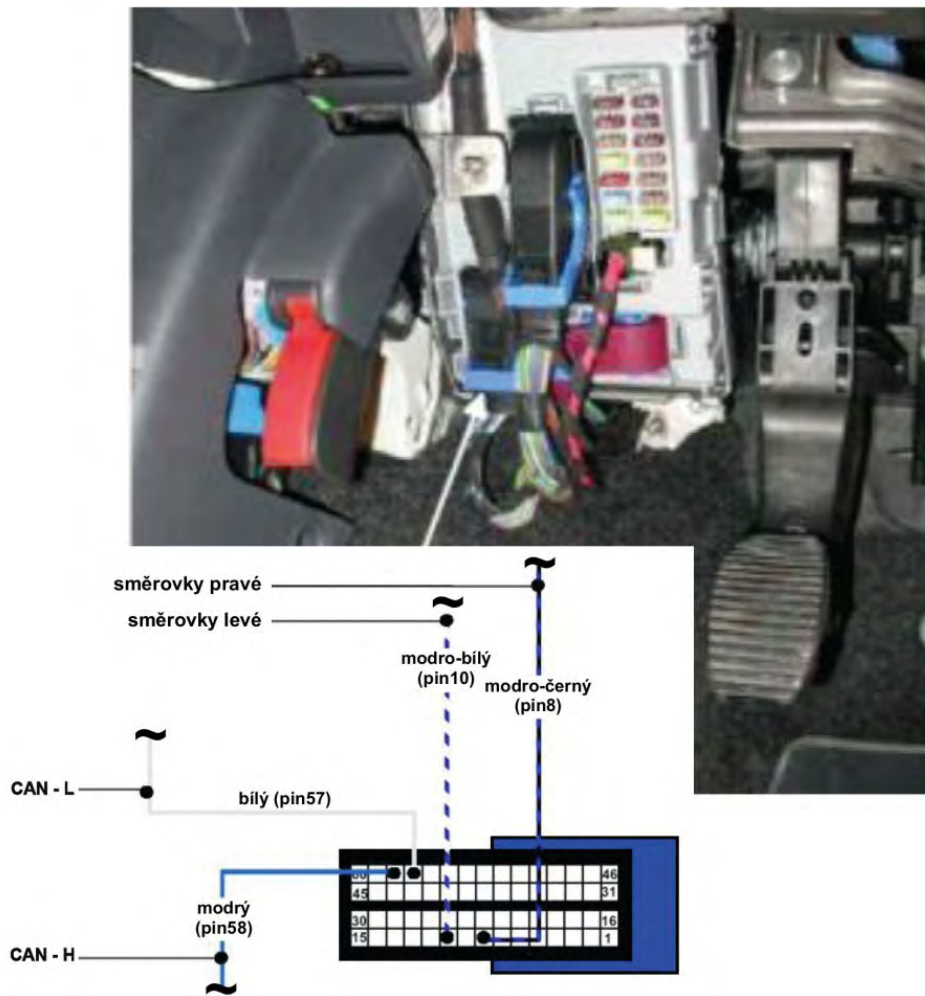

Freemont

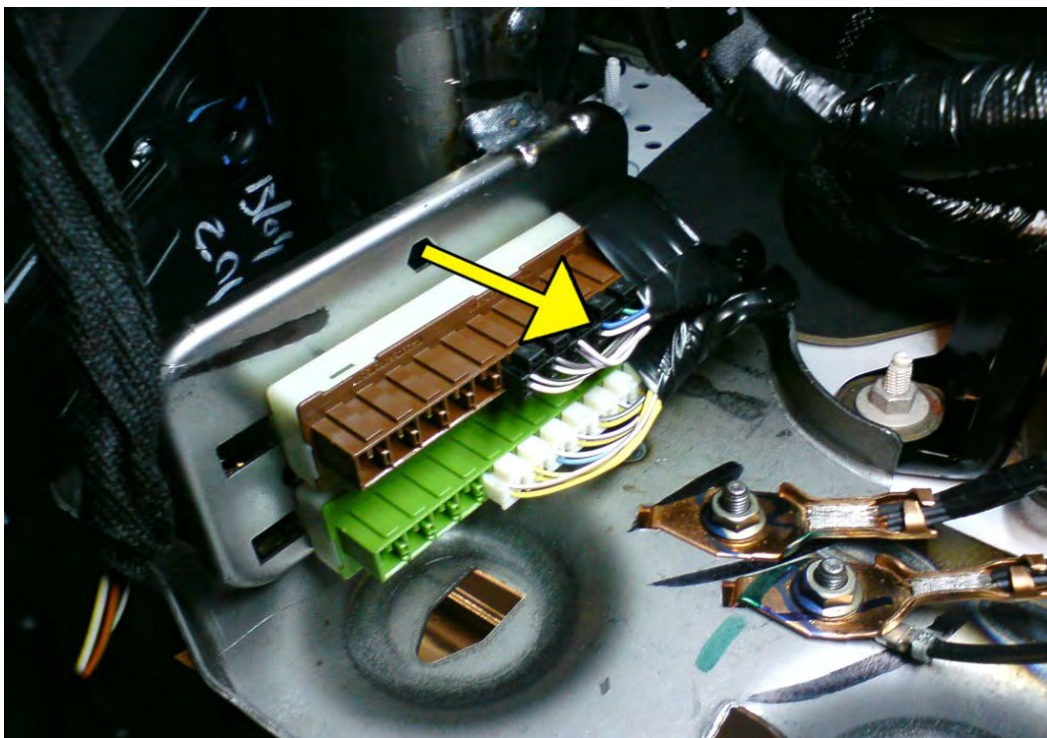



Grande Punto

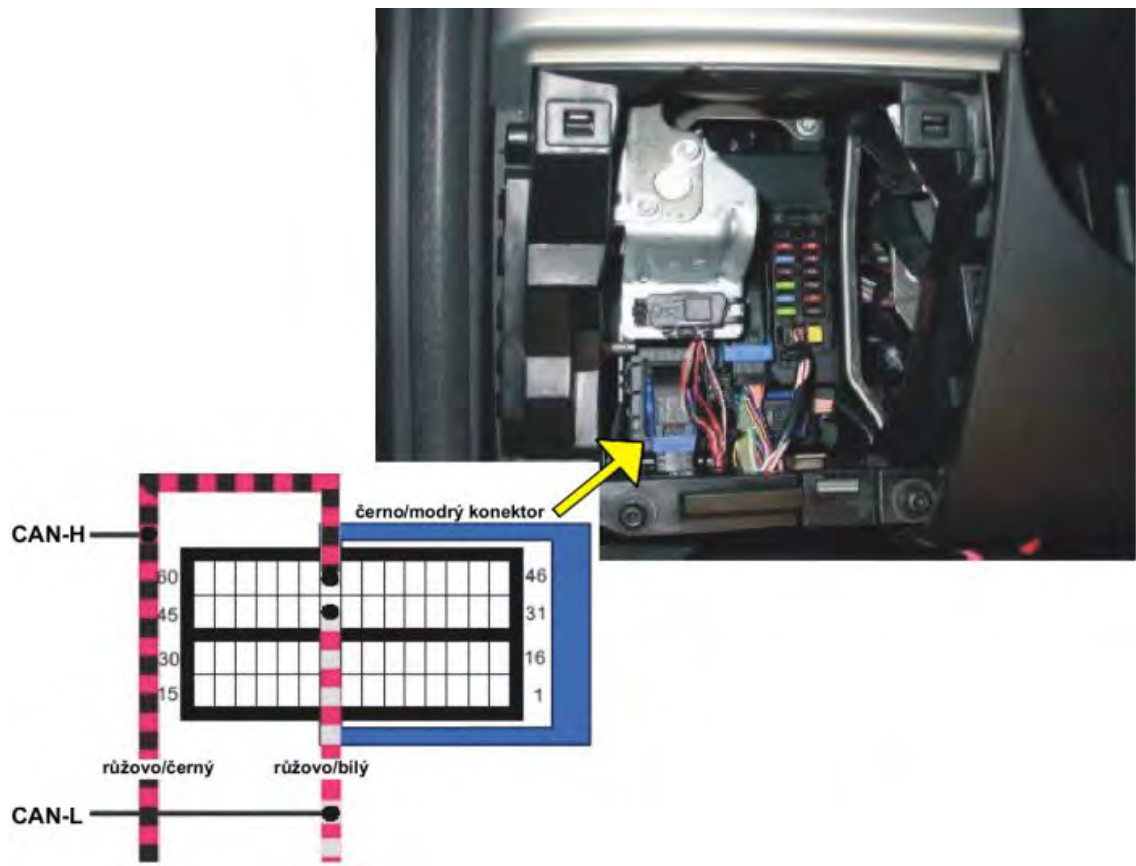

Scudo

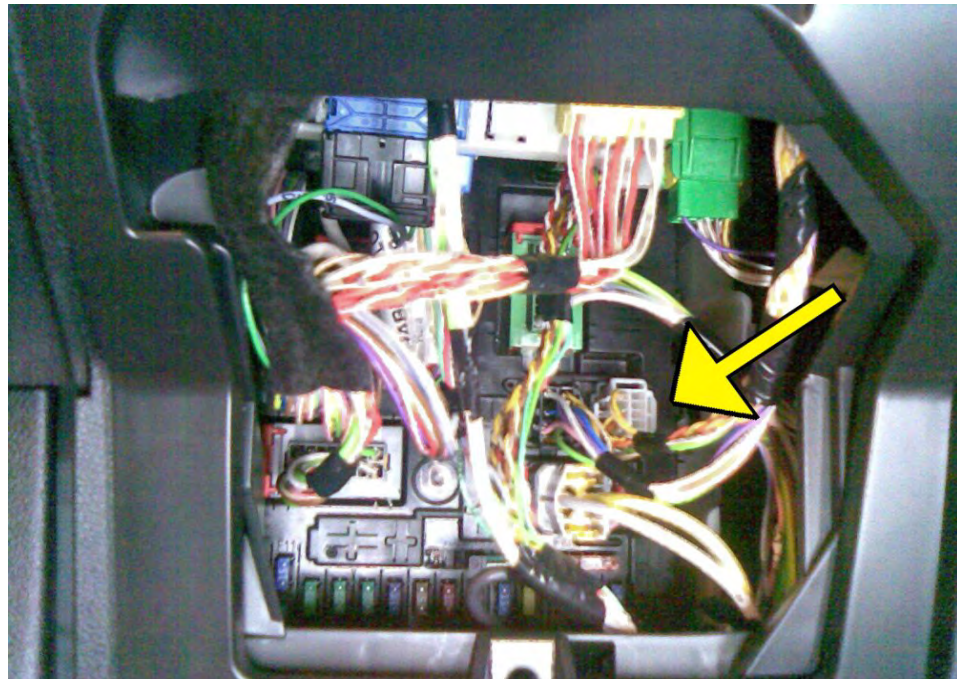

Sedici



**Modrý konektor**

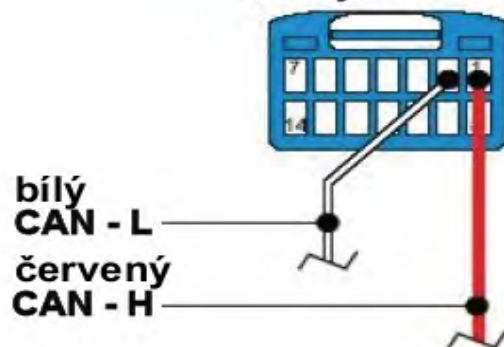



Typ	Rok výroby	Program	Barvy vodičů	Umístění
B-Max	2013<	--/132		svorkovnice diagnostiky, 3(H) 11(L)
Fiesta	2006<	33/138	H..šedo/červený L..modro/červený	svorkovnice diagnostiky, 3(H) 11(L)
Fiesta	2013<	--/141		svorkovnice diagnostiky, 3(H) 11(L)
Focus II	2005-2012	33/137	H..šedý L..modrý	32 pinový konektor na pojistkách zespolu (pos.16 a 32),nebo svorkovnice diagnostiky
Focus III	2012<	--/131		svorkovnice diagnostiky, 3(H) 11(L)
Fusion	2007<	33	H..šedo/červený L..modro/červený	svorkovnice diagnostiky, 3(H) 11(L)
Galaxy	2006<	36/136	H..šedo/oranž L..fialovo/oranž	zelený konektor na řídicí jednotce pod odkládací skříňkou spolujezdce
Kuga	2013<	--/131		svorkovnice diagnostiky, 3(H) 11(L)
Mondeo	2007<	36/136	H..šedo/oranž L..fialovo/oranž	svazek ze dveří spolujezdce
Ranger	2011<	--/147		svorkovnice diagnostiky, 3(H) 11(L)
Tourneo Connect	2013<	--/131		svorkovnice diagnostiky, 3(H) 11(L)
Tranzit	2006-2012	--/148		svorkovnice diagnostiky, 3(H) 11(L)
Tranzit Custom	2013<	--/133(134)		svorkovnice diagnostiky, 3(H) 11(L)
S-Max	2006<	36/136	H..šedo/oranž L..fialovo/oranž	zelený konektor na řídicí jednotce pod odkládací skříňkou spolujezdce, pos.24,25 nebo 32,33 (41,42)



Focus

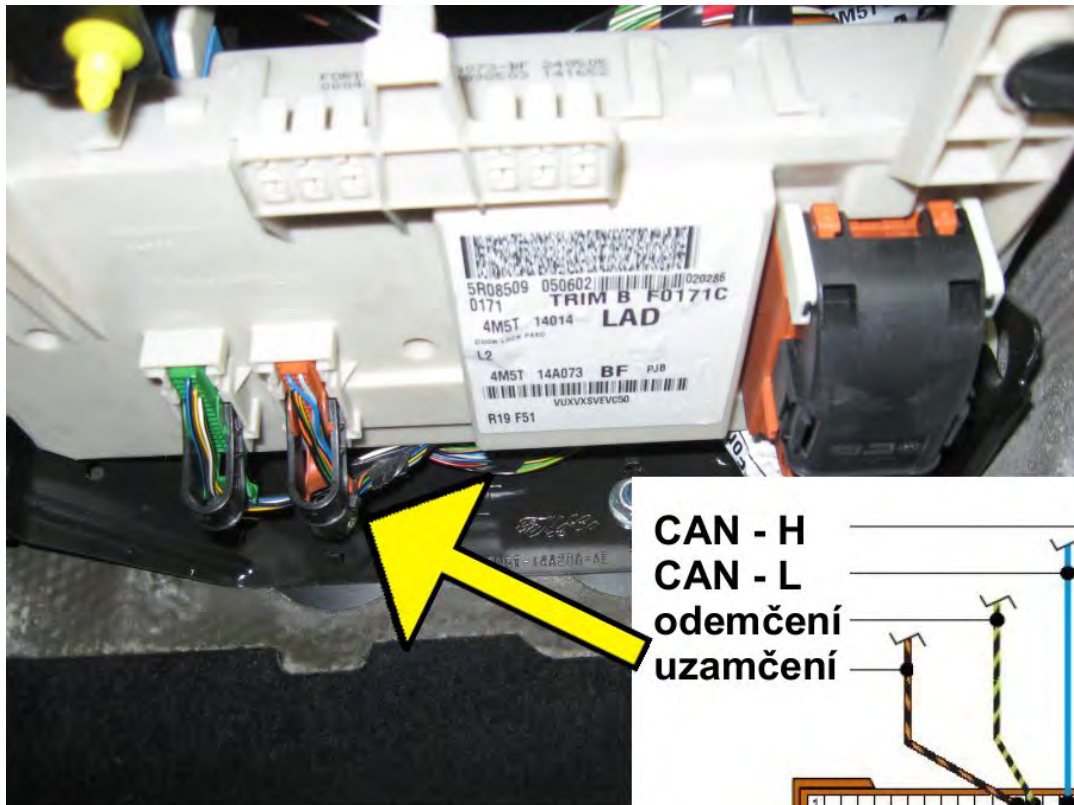

CAN - H  
CAN - L  
odemčení  
uzamčení

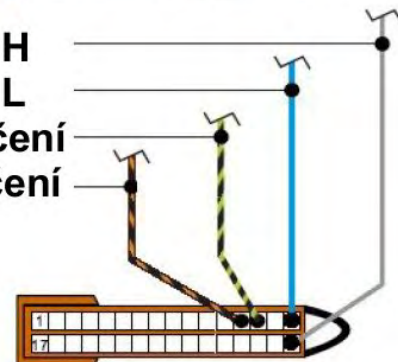

hnědý konektor

Fiesta,  
Fusion,  
Kuga,  
Tourneo  
Connect

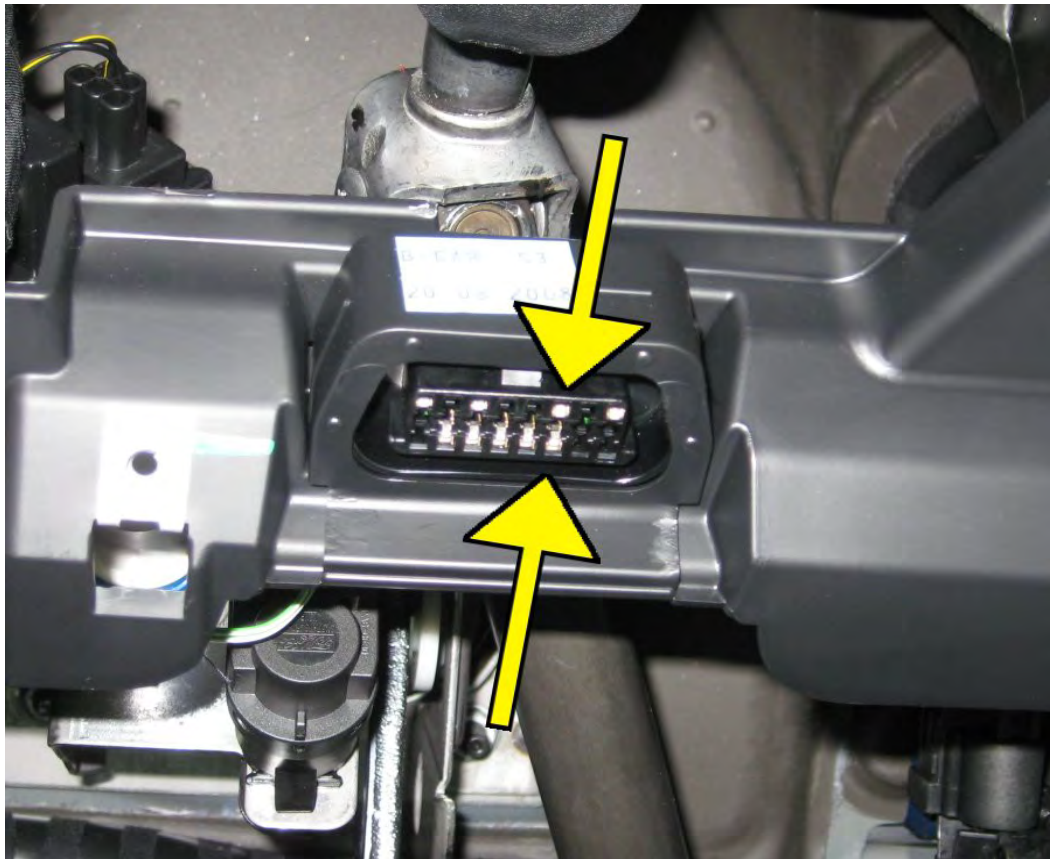

Galaxy

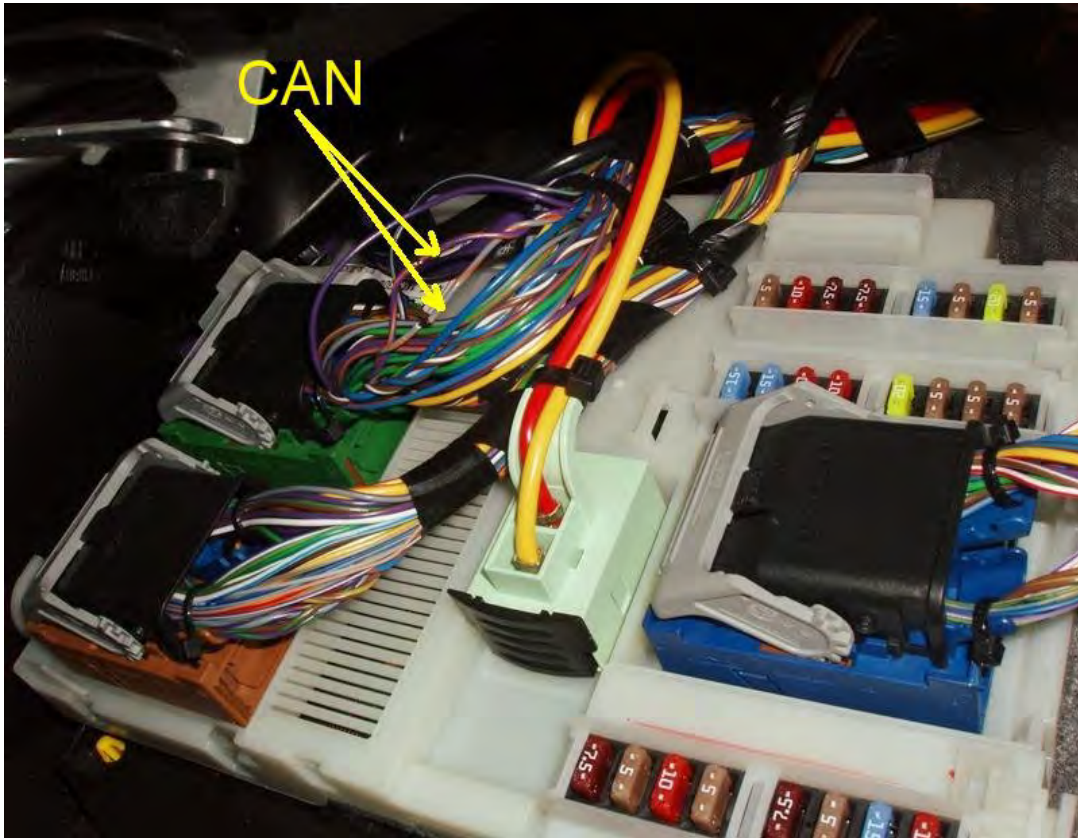

S-Max







**HONDA**



Typ	Rok výroby	Program	Barvy vodičů	Umístění
Accord	2004<	98	H..červeno/hnědý L..ukostřit	zelená svorkovnice na jednotce pojistek
Accord	2008<	92	H..růžový L..modrý	zelená svorkovnice na jednotce pojistek vzadu
Civic	2007<	98/231	H..růžový L..ukostřit	zelená svorkovnice na jednotce pod volantem
Civic	2013<	- /235	H..růžový L..modrý	v prahu na straně řidiče, nebo na jednotce pod volantem
CR-V	2008-2013	98/231	H..růžový L..ukostřit	zelená svorkovnice na jednotce pod volantem
CR-V	2013<	- /235	H..růžový L..modrý	v prahu na straně řidiče, nebo na jednotce pod volantem

Accord

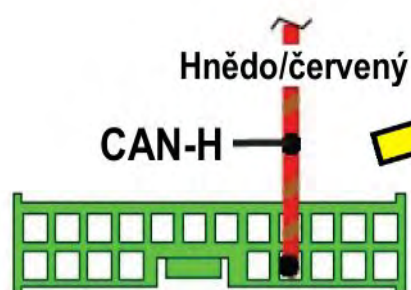



Accord 2008<

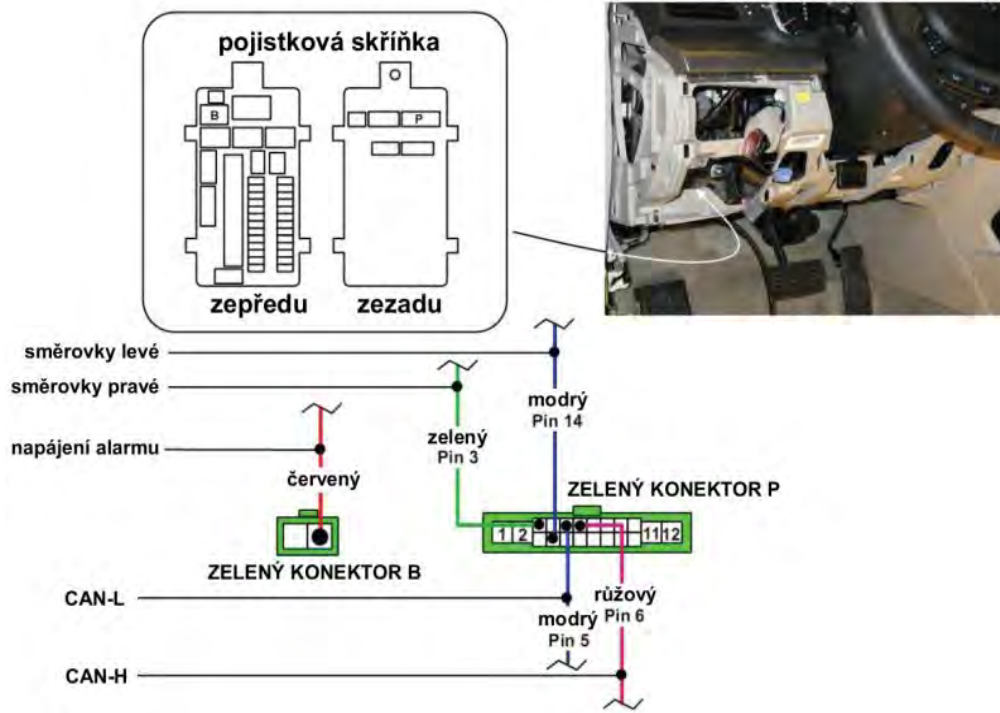

Civic



CR-V (2008-2012) pojistky

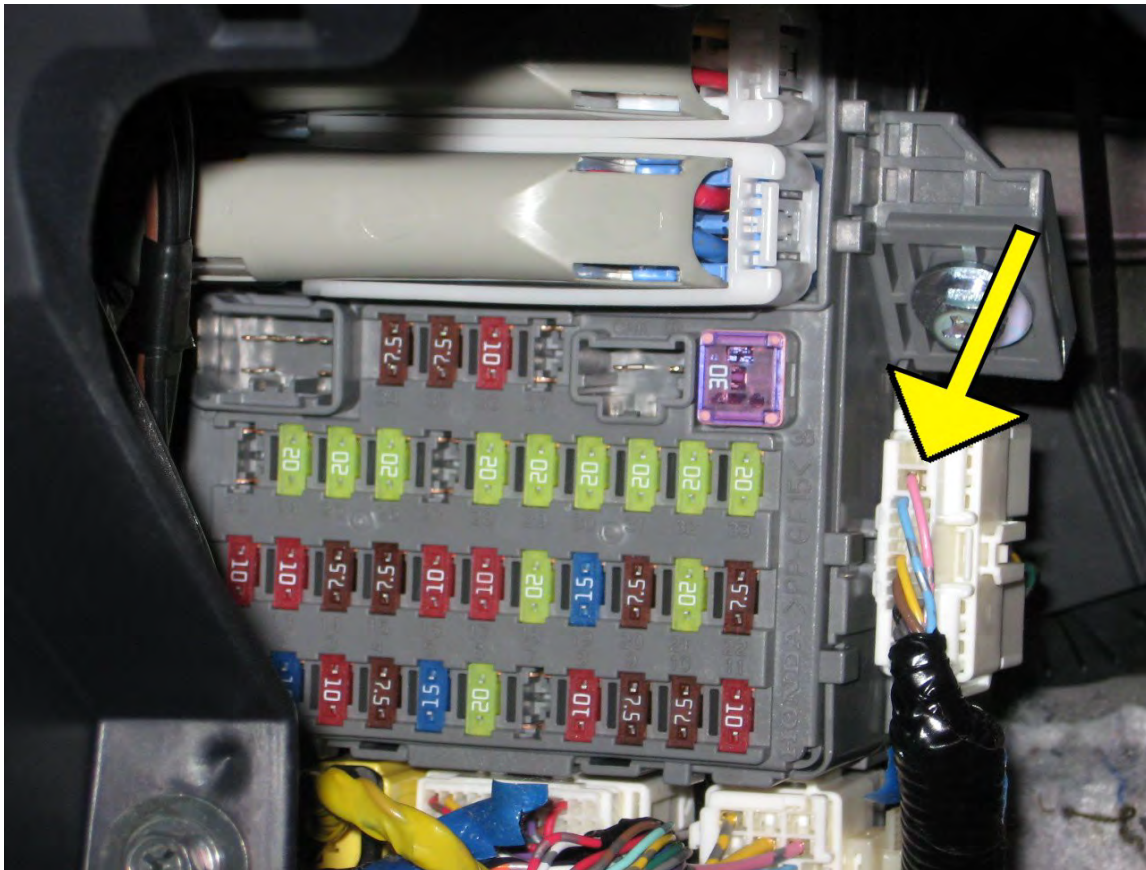

CR-V (2008-2012) přístrojová deska





CR-V, Civic 2013< práh

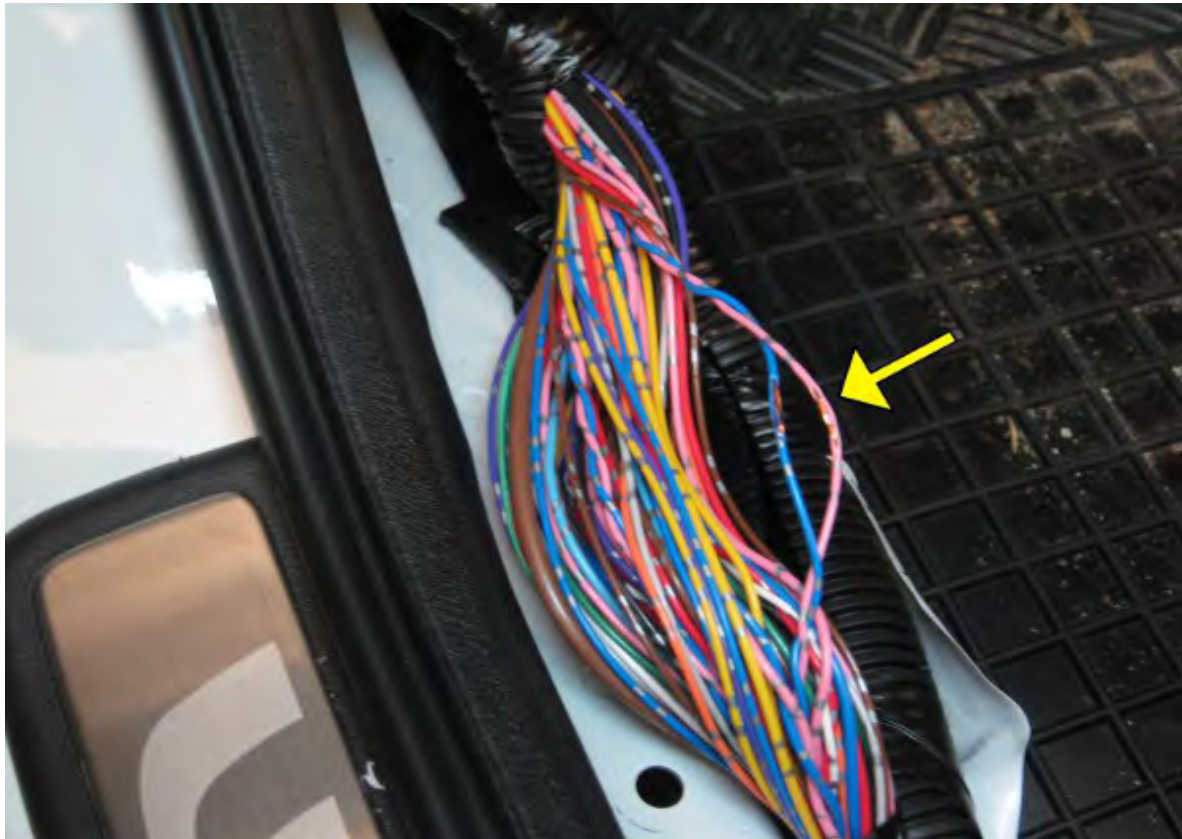

CR-V, Civic 2013< jednotka pod volantem

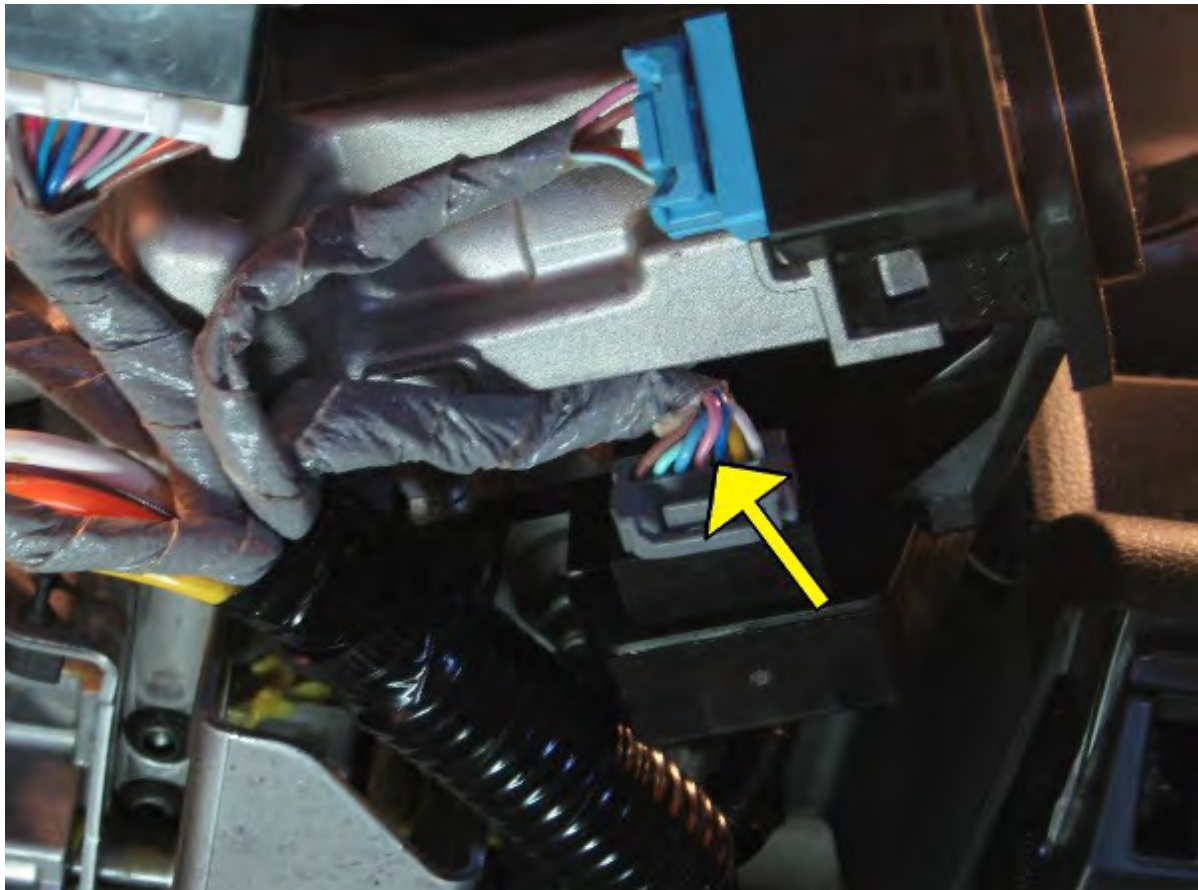



Typ	Rok výroby	Program	Barvy vodičů	Umístění
i20	2012<	--/283	H..zelený L..oranžový	prostřední svorkovnice na jednotce BCM nad pedály
i30	2012<	75/281	H..červený L..modrý	svorkovnice IP-G na pojistkách zezadu, vodiče 13 a 1
i40	2012<	--/282	H..modrý L..červený	svorkovnice na pojistkách zezadu
ix 20	2010<	--/277	H hnědý L bílý	svorkovnice za pojistkami
ix 35	2012<	75/272	H..modrý L..červený	svorkovnice H na pojistkách zezadu, vodiče 1 a 8
Santa Fe	2013<	--/275	H..modrý L..červený	svorkovnice v prahu u nohou řidiče

i20

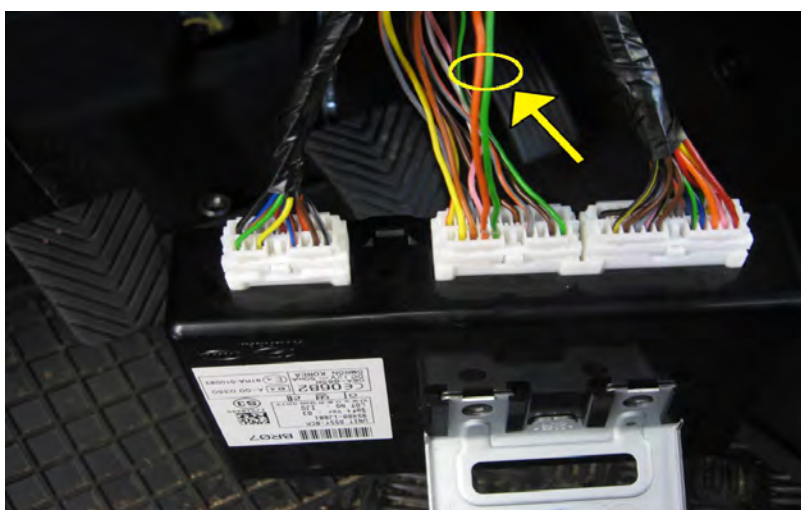

i30

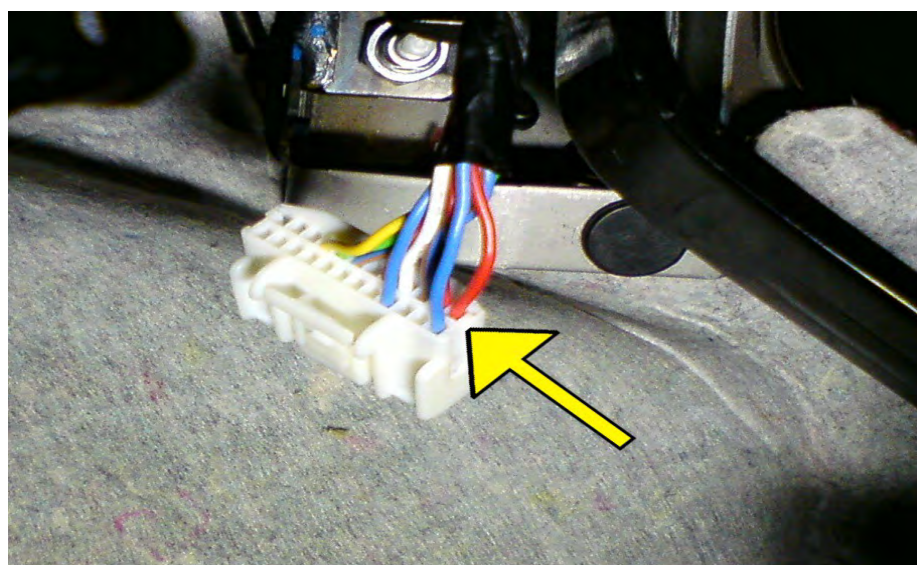

i40

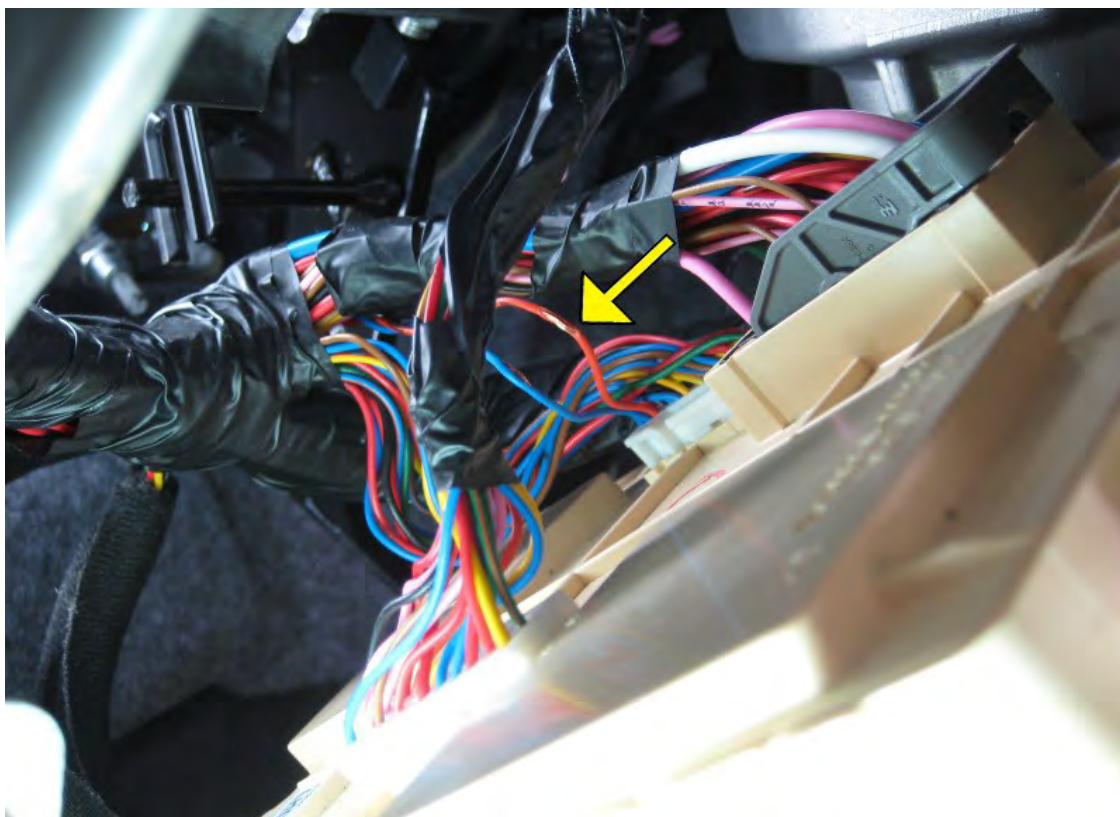

ix 20





ix35



Santa Fe

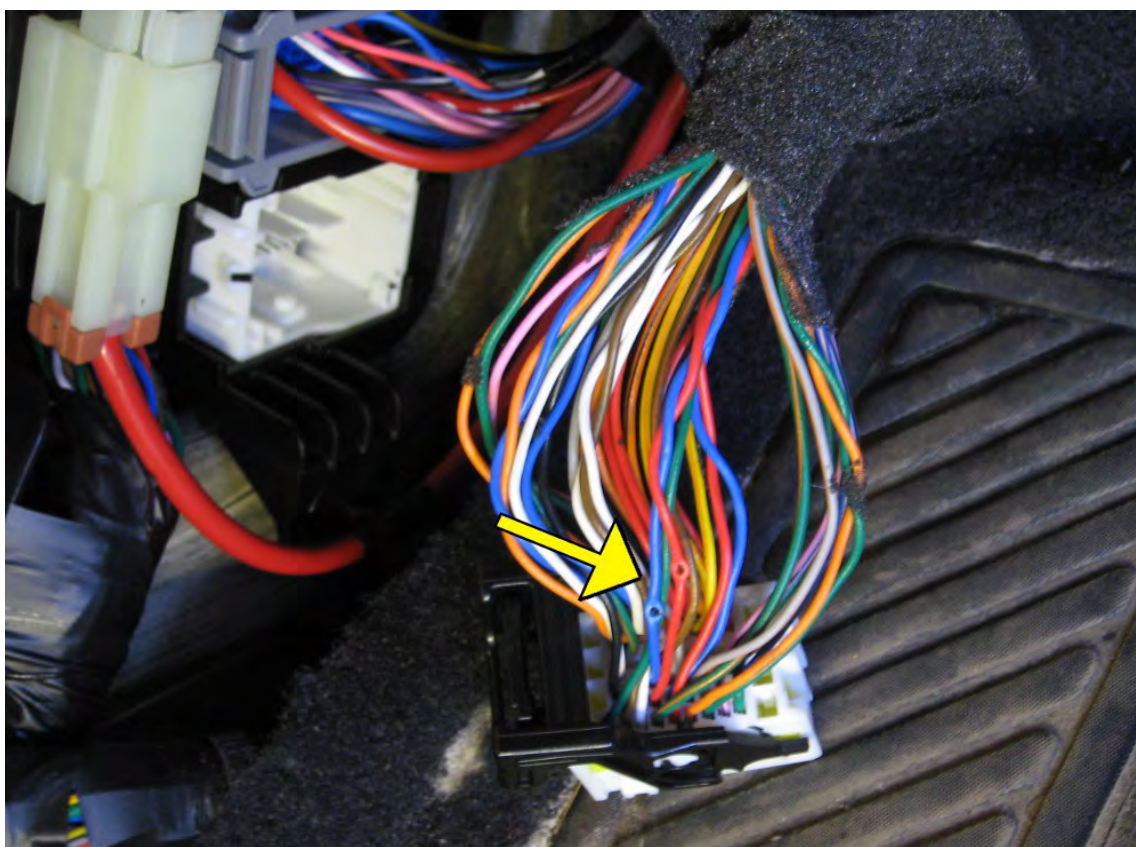





# CHEVROLET



Typ	Rok výroby	Program	Barvy vodičů	Umístění, poznámka
Cruze	2009<	93/221	H..zelený L..ukostřít	Na zásuvce diagnostiky
Captiva	2006<	94/215	H..zelený L..ukostřít	Ve středním panelu
Orlando	2010<	94/221	H..zelený L..ukostřít	Na zásuvce diagnostiky

Cruze, Orlando



Captiva

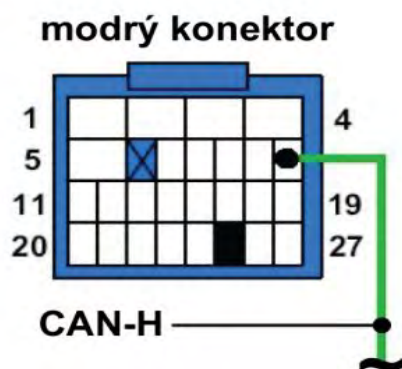



Typ	Rok výroby	Program	Barvy vodičů	Umístění
300 C	2006<	27	H..bílo/oranžový L..bílý	šedo bílý konektor za odkládací skříňkou spolujezdce
PT Cruiser	2007<	27	H..bílo/oranžový L..bílý	ve svazku pod tyčí volantu
Sebring	2008<	27	H..bílo/oranžový L..bílý	ve svazku do dveří řidiče

300 C

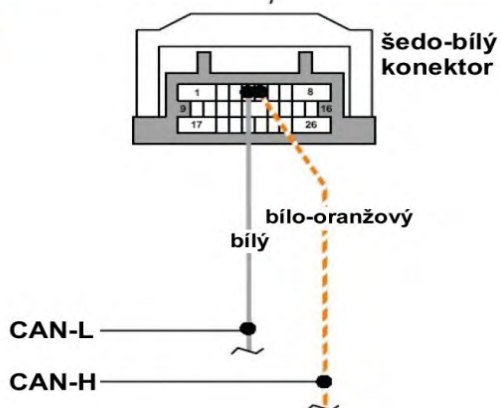

PT Cruiser

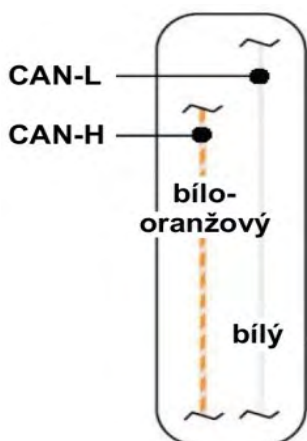



Typ	Rok výroby	Program	Barvy vodičů	Umístění
Daily	2007<	19	H..růžovo/černý L..růžovo/bílý	36-pin modrá svorkovnice na jednotce BSI vzadu, pos.5 a 6

Daily

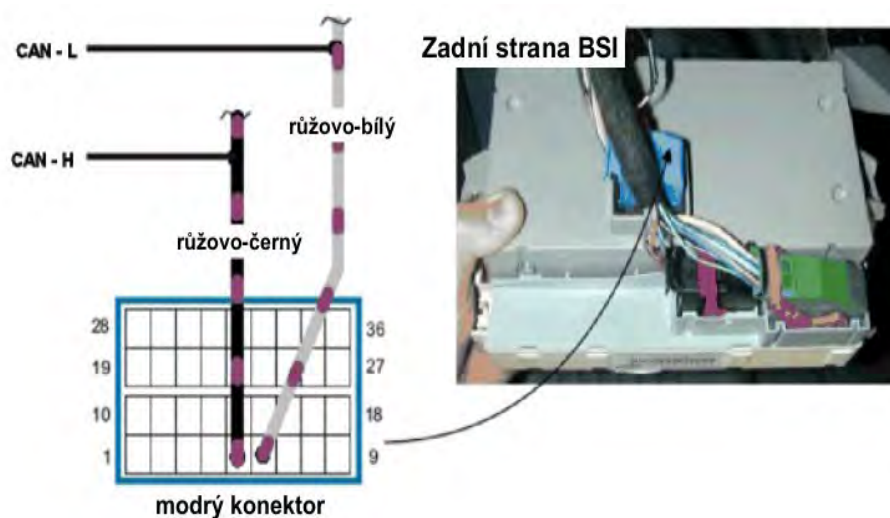



Typ	Rok výroby	Program	Barvy vodičů	Umístění
Grand Cherokee	2006/2010	27	H..bíl/oranžový L..bílý	černá svorkovnice pod volantem
Grand Cherokee	2011<	35	H..bíl/šedý L..bíl/červený	velká šedá svorkovnice vedle OBD, nebo bílá na pravém boku odkládací skříňky
Grand Cherokee	2014<	--/321		na svorkovnici diagnostiky 6(H), 14(L)
Wrangler	2007<	35	H..bíl/šedý L..bíl/oranž	hnědá svorkovnice za přístrojovou deskou
Wrangler	2012<	--/325	H..bíl/šedý L..bíl/červený	hnědá svorkovnice za přístrojovou deskou

Grand Cherokee  
2006/2010

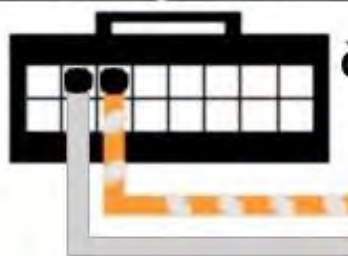

**černý konektor**

Can-H  
bíl/oranžový  
bílý  
Can-L

Grand Cherokee 2011<



Wrangler  
2007<



Wrangler  
2012<

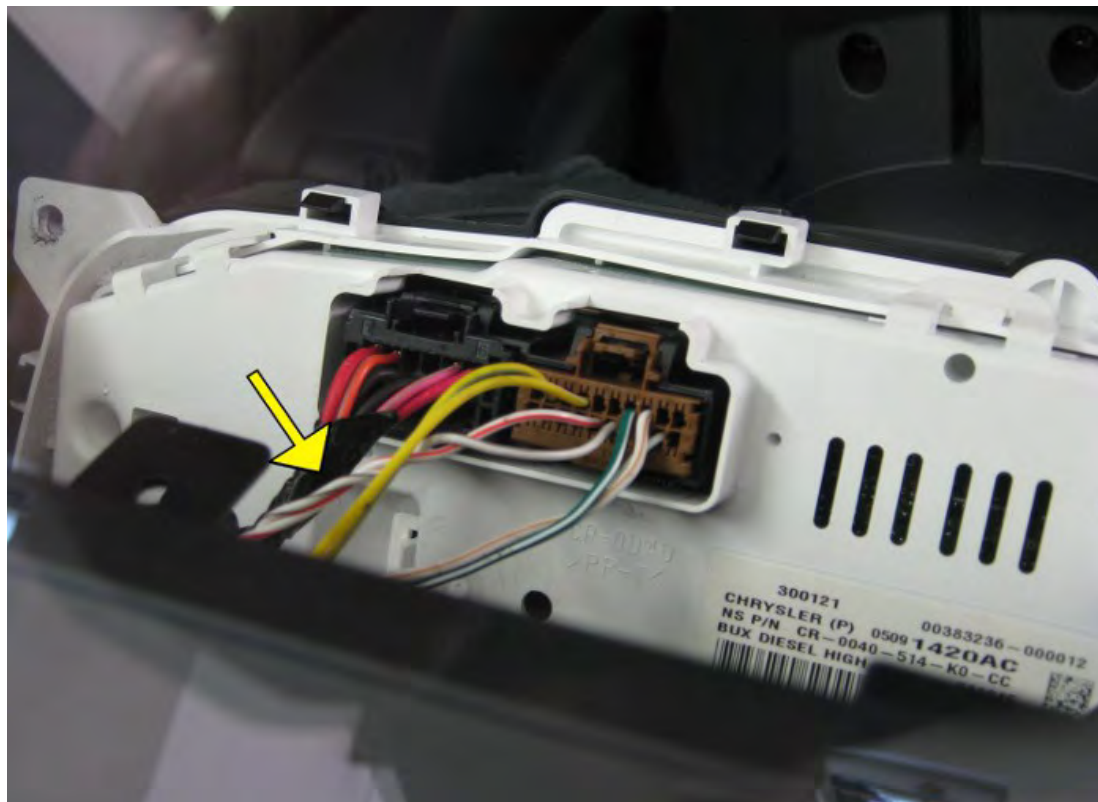



Typ	Rok výroby	Program	Barvy vodičů	Umístění
Carens	2013<	- / 274	H oranžový L modrý	svorkovnice na pojistkové skříni zezadu
Carnival	2006<	32B	H..zelený L..oranžový	svazek ze dveří spolujezdce
Cee'd	2012<	75 / 276	H červený L modrý	svorkovnice MF 11 v prahu u nohou řidiče, pos. 36,37
Optima	2012<	75 / 276	H bíločervený L žlutočervený	svorkovnice na pojistkové skříni zezadu
Rio	2011<	75 / 277	H hnědý L bílý	svorkovnice na boku pojistkové skříně vlevo
Sportage	2011<	75 / 278	H modrý L červený	svorkovnice na boku pojistkové skříně vpravo

Carens

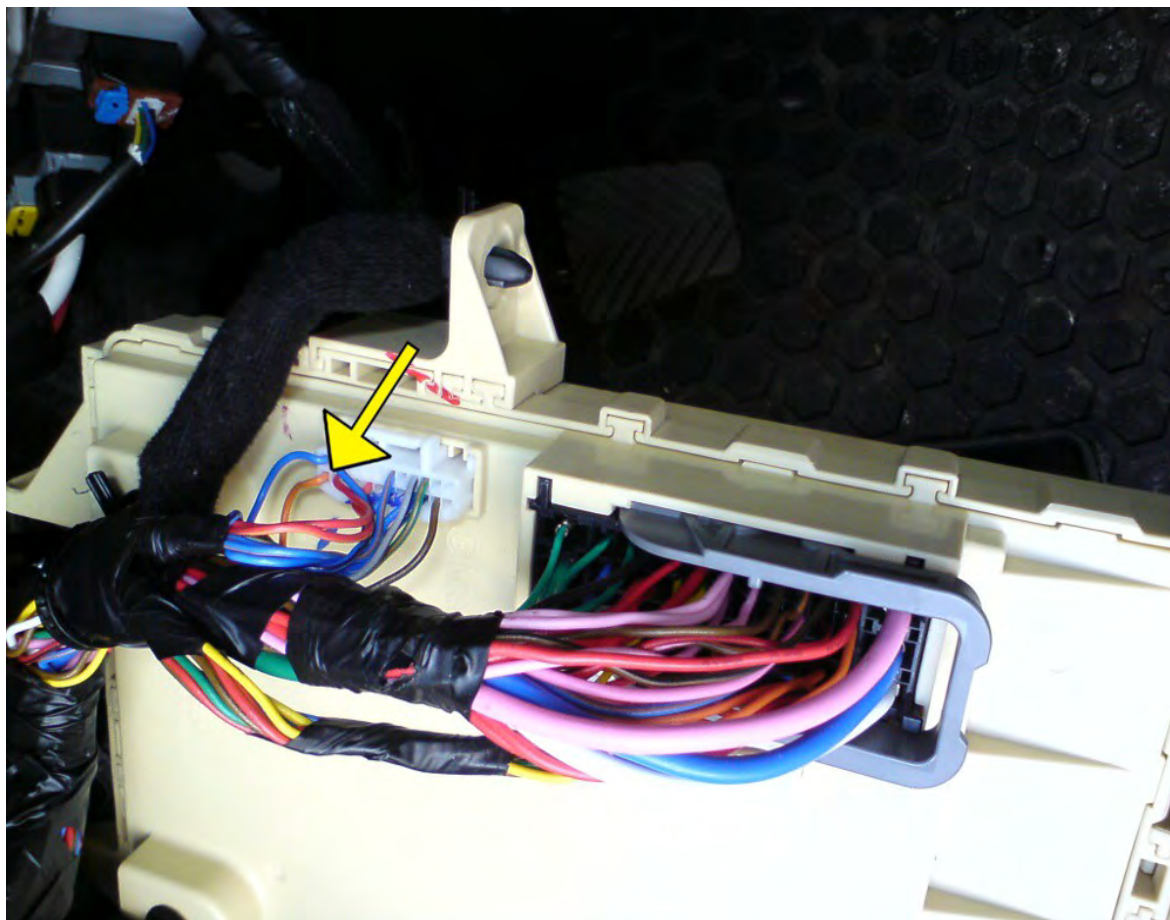

Cee'd

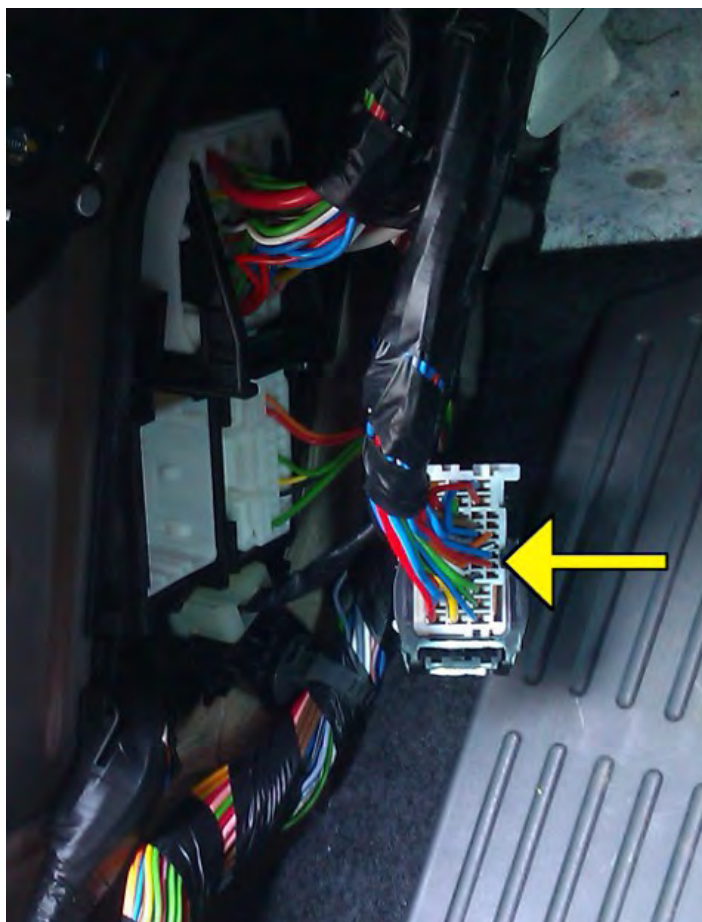

Optima





Rio



Sportage

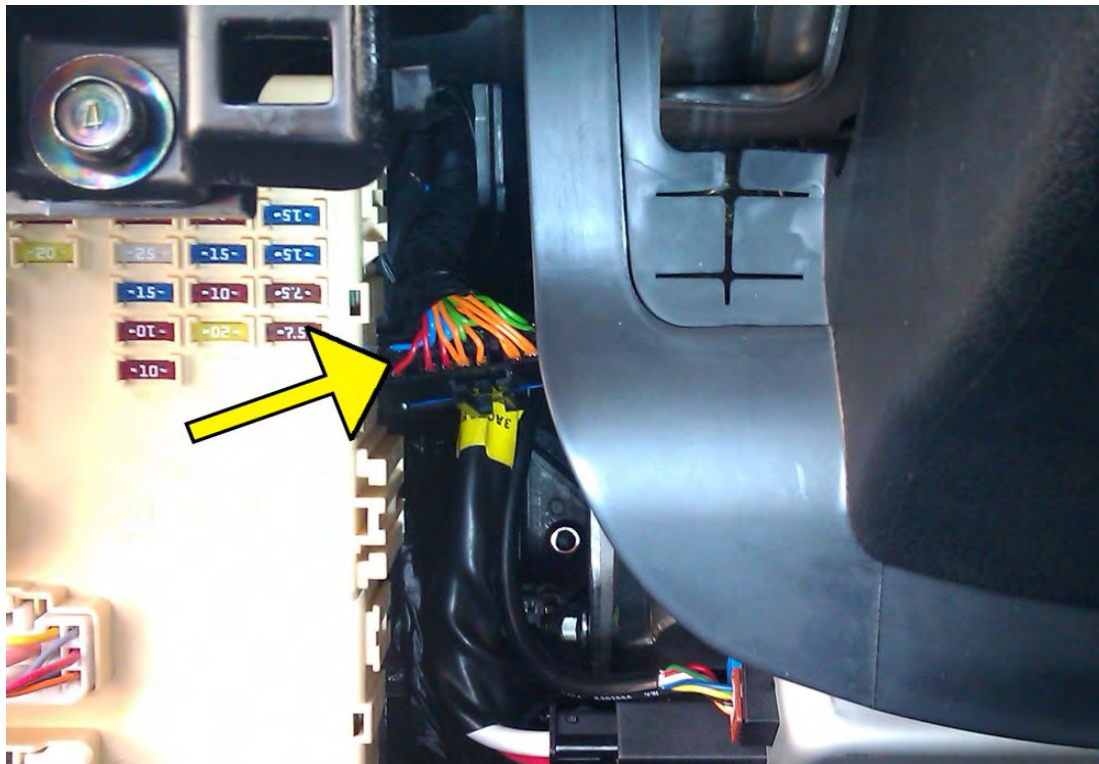





# MAZDA



Typ	Rok výroby	Program	Barvy vodičů	Umístění
5	2006<	41B/355		svorkovnice diagnostiky, 3(H), 11(L)
6	2008<	42B	H..žluto/černý L..zelený	v prahu u nohou řidiče
CX-5	2013<	--/351	H..zeleno/stříbrný L..fialovo/stříbrný	svorkovnice diagnostiky, 3(H), 11(L)

6

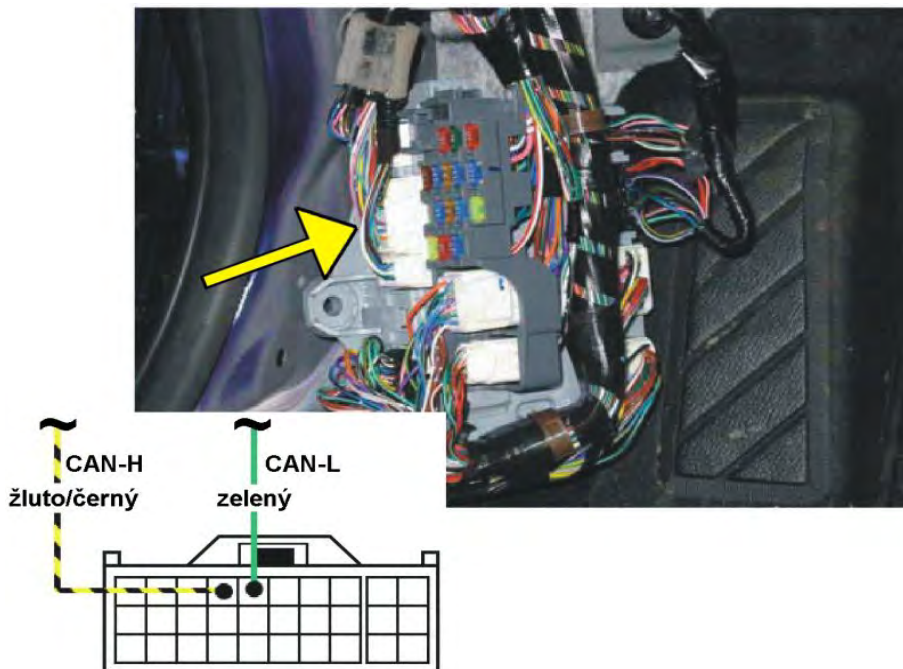

CX-5

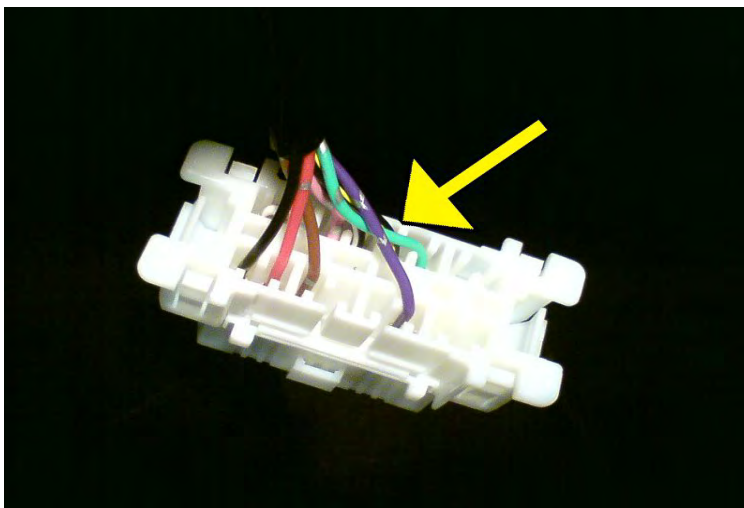



# MERCEDES



Typ	Rok výroby	Program	Barvy vodičů	Umístění
A-class	2005<	22	H..hnědo/červený L..hnědý	modrý konektor u spínací skříňky, pos. 7 a 8
B-class	2006<	22	H..hnědo/červený L..hnědý	černý konektor vlevo na jednotce za odkládací skříňkou spolujezdce
C-class	<2001	25B	H..hnědo/červený L..hnědý	černý konektor, v prahu u nohou řidiče
C-class	2001-2006	22	H..hnědo/červený L..hnědý	černý konektor, pod přístrojovou deskou, nad pedály
E-class	2005<	22	H..hnědo/červený L..hnědý	černý konektor, pod prahem dveří řidiče
G-class	2006-2007	22	H..hnědo/červený L..hnědý	černý konektor, pod přístrojovou deskou, nad pedály
GL	2007<	22/413	H..hnědo/červený L..hnědý	za odkládací skříňkou spolujezdce
GLA	2014<	--/417	H..zeleno/bílý L..zelený	bílý konektor, vlevo pod přístrojovou deskou
ML	2012<	--/416	H..hnědo/červený L..hnědý	černý konektor, pod odkládací skříňkou spolujezdce
S-class	2006<	23	H..hnědo/červený L..hnědý	černý konektor, vlevo pod přístrojovou deskou
S 350	2013<	--/421	H..hnědo/červený L..hnědý	černý konektor, vlevo pod přístrojovou deskou
R-class	2006<	22	H..hnědo/červený L..hnědý	černý konektor vlevo na jednotce za odkládací skříňkou spolujezdce
Sprinter	2006<	24/411	H..hnědo/červený L..hnědý	černý konektor, na držáku vlevo od sloupku řízení
Viano	2004<	24/411	H..hnědo/červený L..hnědý	černý konektor vlevo na jednotce za odkládací skříňkou spolujezdce
Vito	2003<	24/411	H..hnědo/červený L..hnědý	černý konektor, za odkládací skříňkou spolujezdce

C-class  
<2001

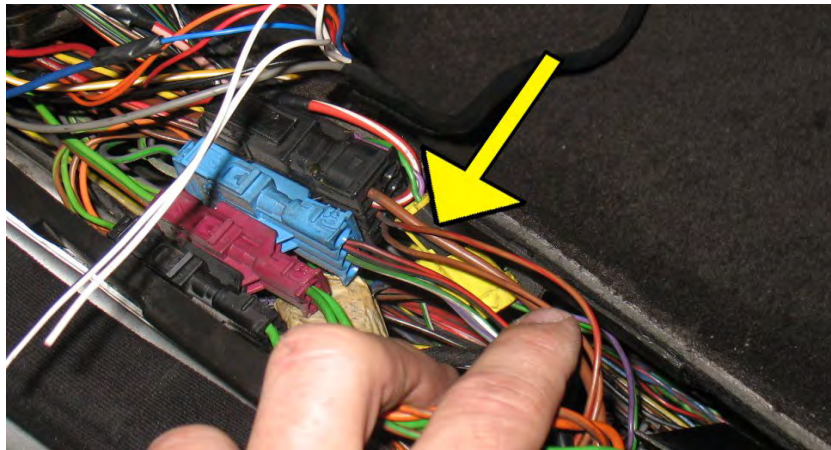

C-class  
2001-2006



E-class





G-class

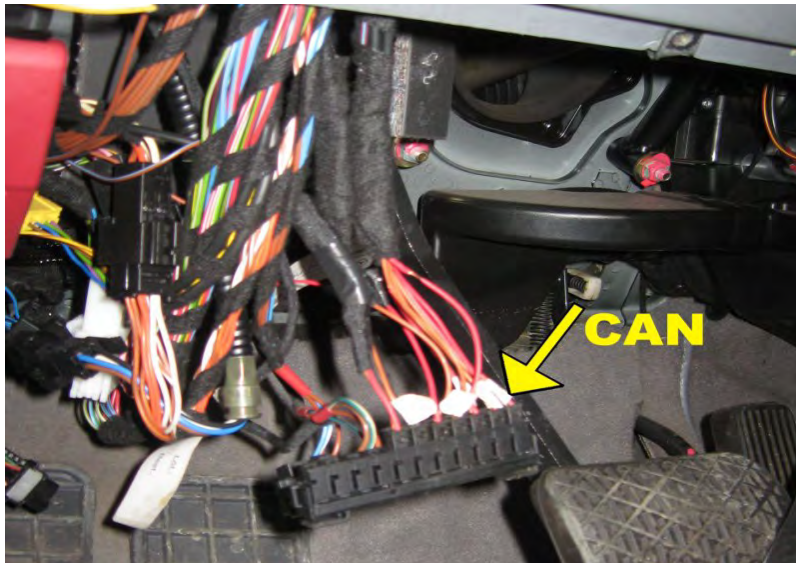

GLA  
2014<

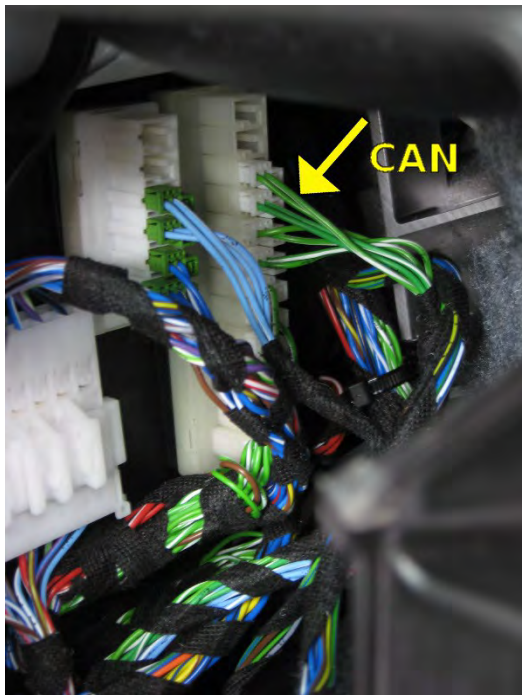

ML  
2012<



R-class

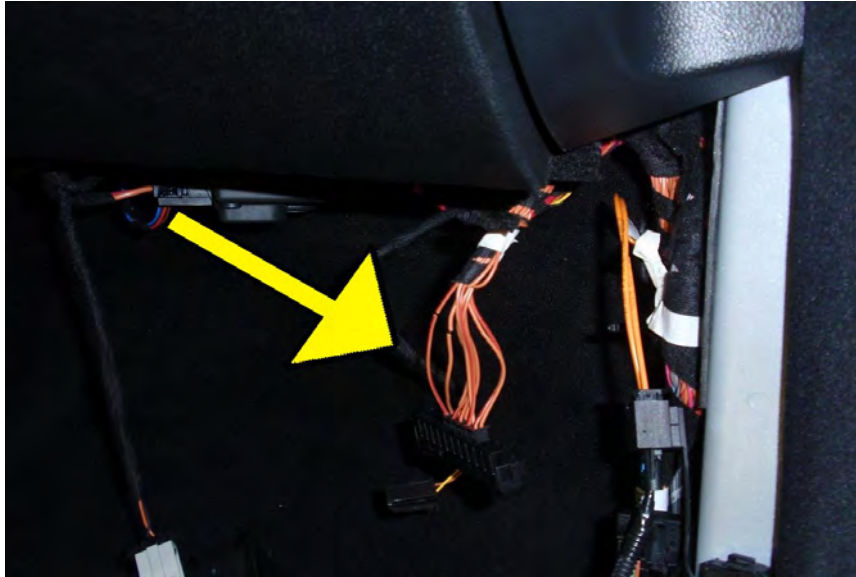

S-350

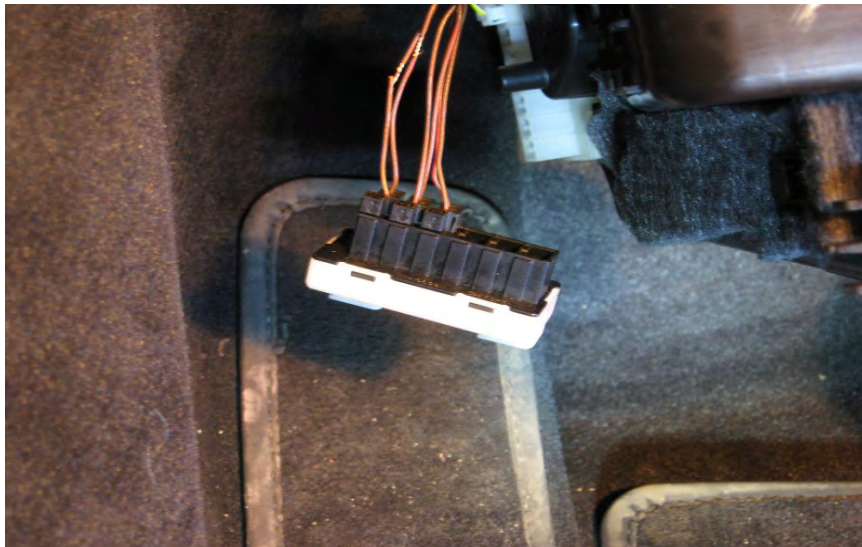

Vito







Typ	Rok výroby	Program	Barvy vodičů	Umístění
One	2007<	26	H..zeleno/oranžový L...zelený	v prahu spolujezdce

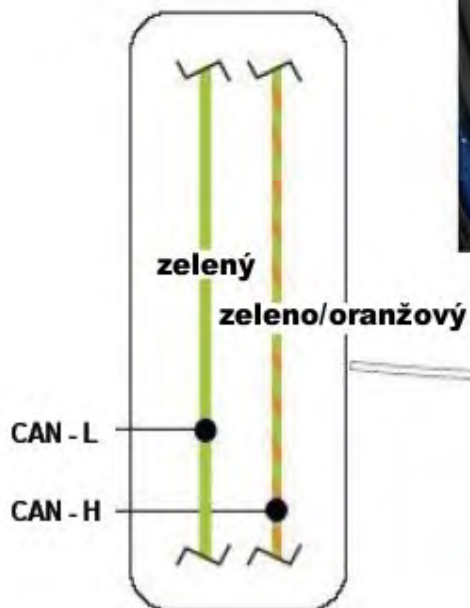





# MITSUBISHI



Typ	Rok výroby	Program	Barvy vodičů	Umístění
ASX	2011<	--/431	H ...černý L ...bílý	svorkovnice autorádia
Outlander	2007<	27/431	H ...oranžový L ...bílý	svorkovnice autorádia
Pajero	2007<	--/435		na svorkovnici diagnostiky 6(H), 14(L)

ASX, Outlander

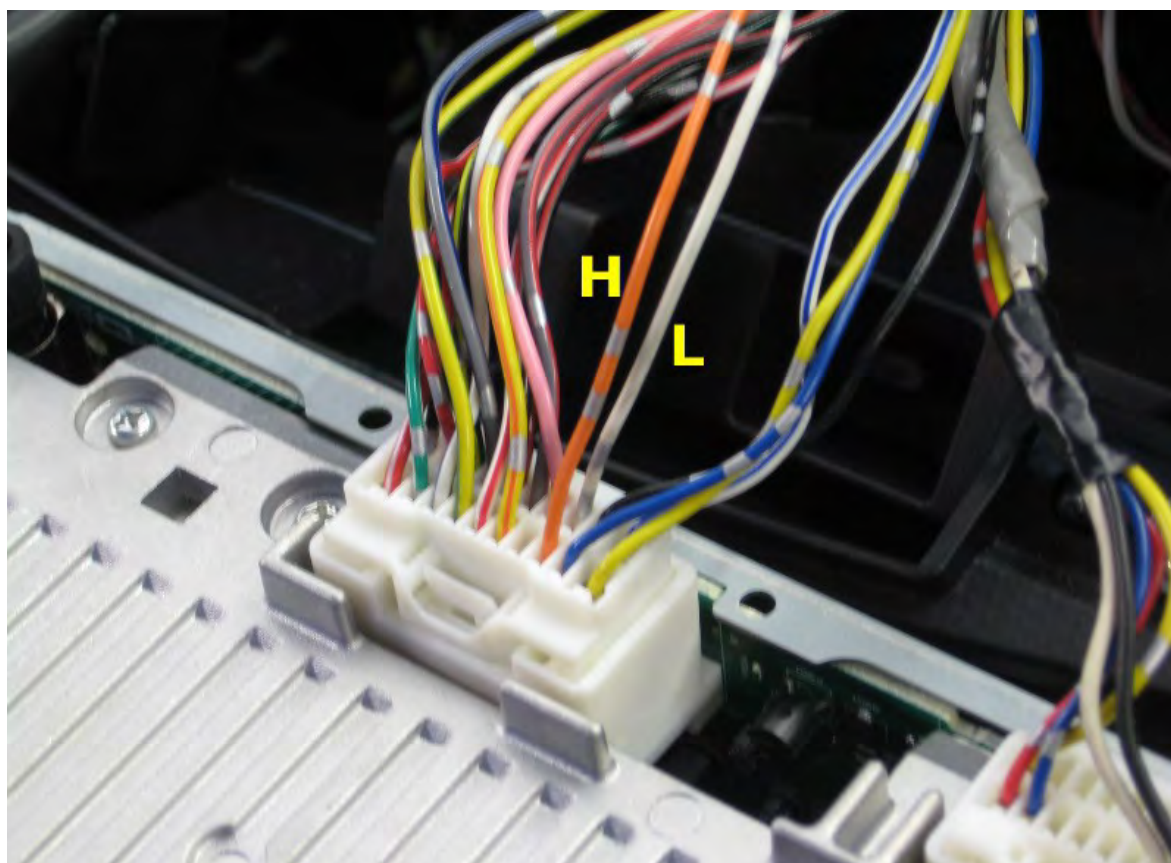



# NISSAN



Typ	Rok výroby	Program	Barvy vodičů	Umístění
Juke	2011<	--/332		na svorkovnici diagnostiky 6(H), 14(L)
Micra	2005<	87B/331		na svorkovnici diagnostiky 6(H), 14(L)
Note	2007<	87B	H..modrý L..žlutý	řídící jednotka na straně spolujezdce
NV-200	2012<	--/338	H..modrý L..růžový	řídící jednotka na straně spolujezdce
Qashqai	2007-2013	87B/333		na svorkovnici diagnostiky 6(H), 14(L)
Qashqai	2014<	--/336		na svorkovnici diagnostiky 6(H), 14(L)
Tiida	2007<	87B/331	H..modrý L..žlutý	bílý konektor na řídící jednotce za odkládací skříňkou spolujezdce, poz. 19 a 39
X-Trail *	2007<	87B	H..modrý L..růžový	na řídící jednotce za odkládací skříňkou spolujezdce

\* **upozornění:** u některých modelů **X-Trail** modul neposkytuje informaci o zajištění a odjištění. Tento signál je možno připojit na oranžový (2), fialový (4), popřípadě zelený (8) vodič na černém řadovém konektoru. Potvrzení směrovými světly je na hnědém (7) a šedém (8) vodiči na hnědém řadovém konektoru. Oba konektory se nacházejí na stejné jednotce jako připojovací místo sběrnice CAN.

Micra

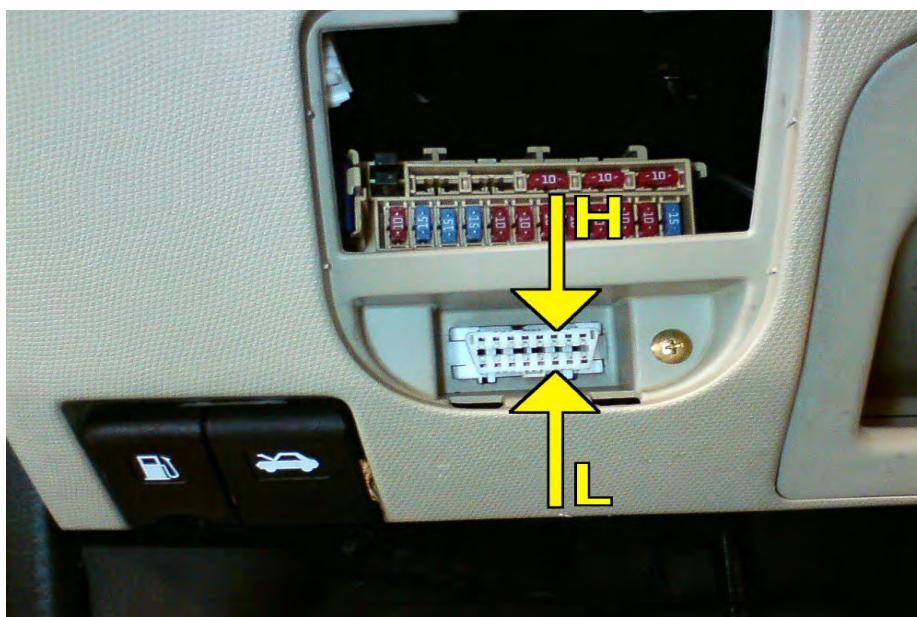

Note

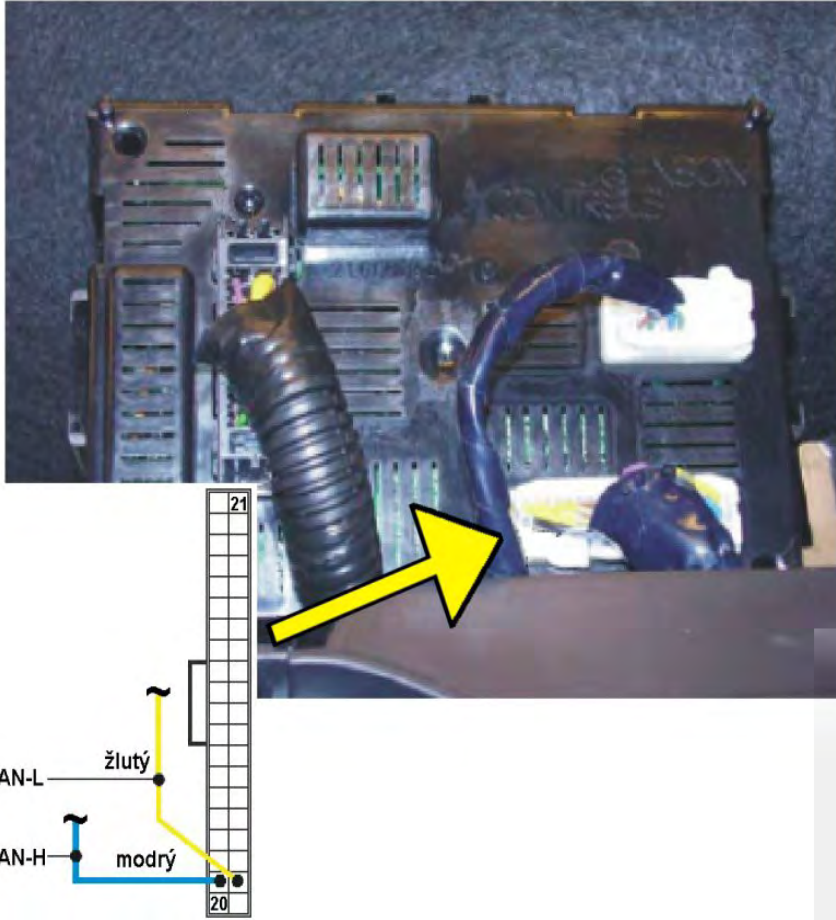

NV-200

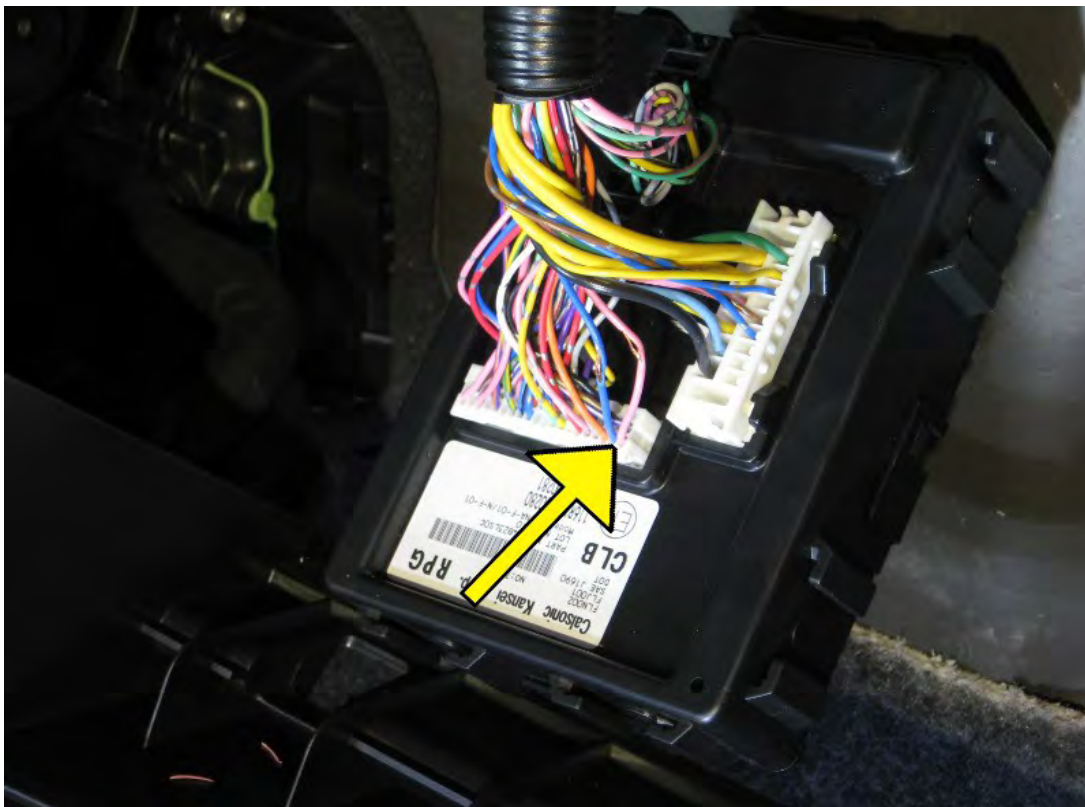



Tiida



X-Trail





# OPEL



Typ	Rok výroby	Program	Barvy vodičů	Umístění
Antara	2006<	94/215	H..zelený L..ukostřit	Ve středním panelu
Ampera	2012<	--/221	H..zelený L..ukostřit	modrý konektor na jednotce pod pojistkami, ve spodní řadě vodičů, zcela vpravo
Astra H	2004-2008	97	H..zelený L..ukostřit	102-pinový šedo/černý konektor, v prahu u nohou řidiče (pos.50)
Corsa	2006<	97/211	H..zelený L..ukostřit	60-pinový modro/černý konektor, na pojistkové skříňce vlevo vpředu (pos.54) nebo na šedé svorkovnici na pojistkové skříňce zezadu (pos.20)
Insignia	2009<	93/221	H..zelený L..ukostřit	modrý konektor na jednotce pod pojistkami, ve spodní řadě vodičů, zcela vpravo
Meriva	2010<	--/222		Na zásuvce diagnostiky, pos.1(H), L...ukostřit
Signum	2002<	97	H..zelený L..ukostřit	102-pinový šedo/černý konektor, v prahu u nohou řidiče (pos.97)
Vectra	2002<	97/211	H..zelený L..ukostřit	102-pinový šedo/černý konektor, v prahu u nohou řidiče (pos.97)
Zafira	2005-2011	97/211	H..zelený L..ukostřit	102-pinový šedo/černý konektor, v prahu u nohou řidiče (pos.50)

Antara

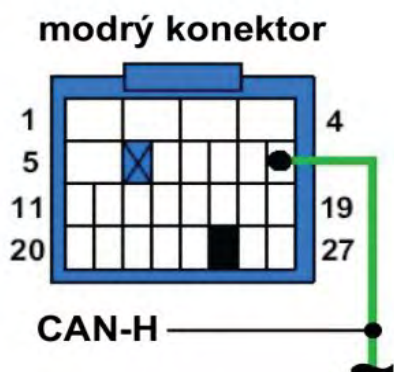



Corsa

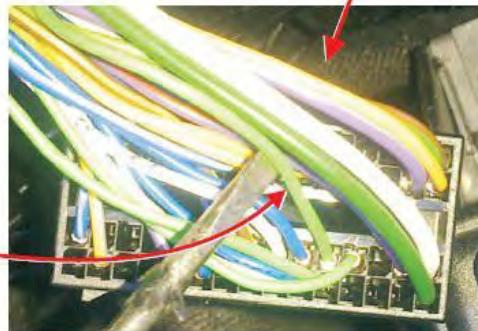
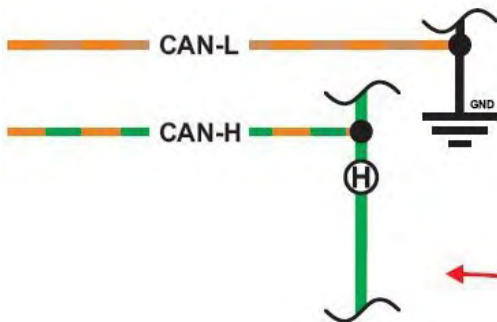
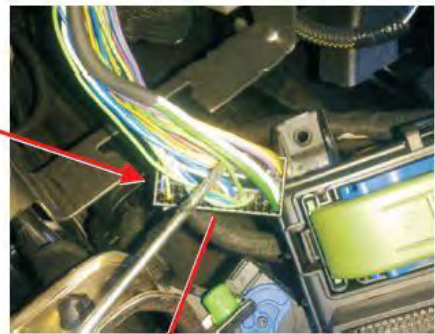
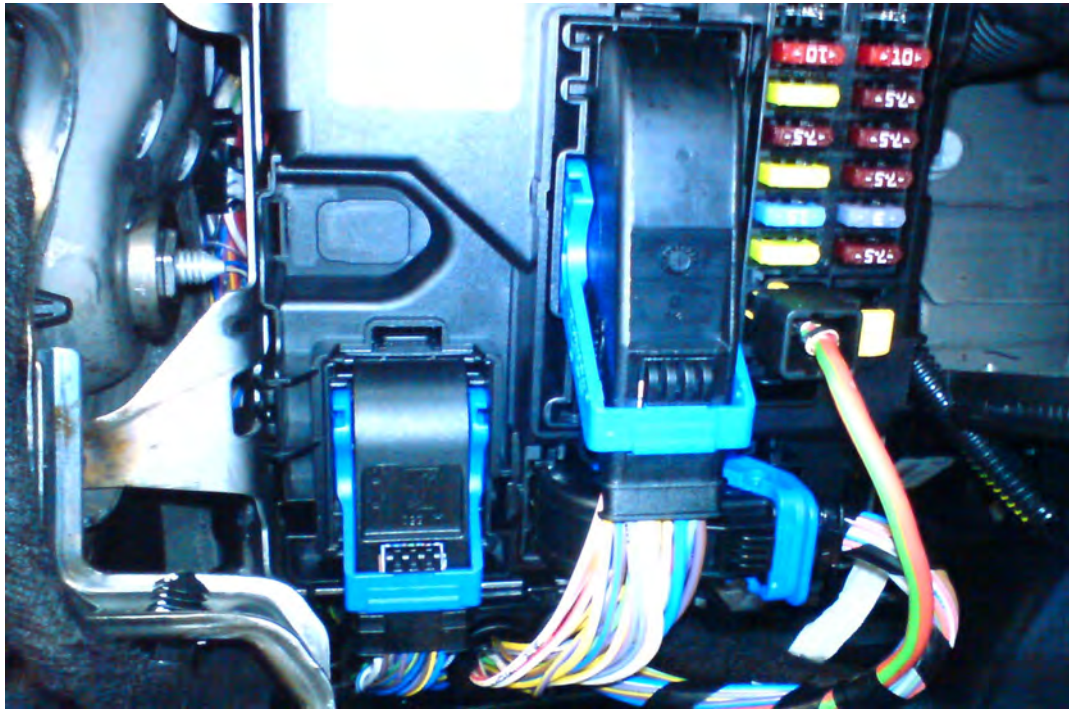



Insignia, Ampera

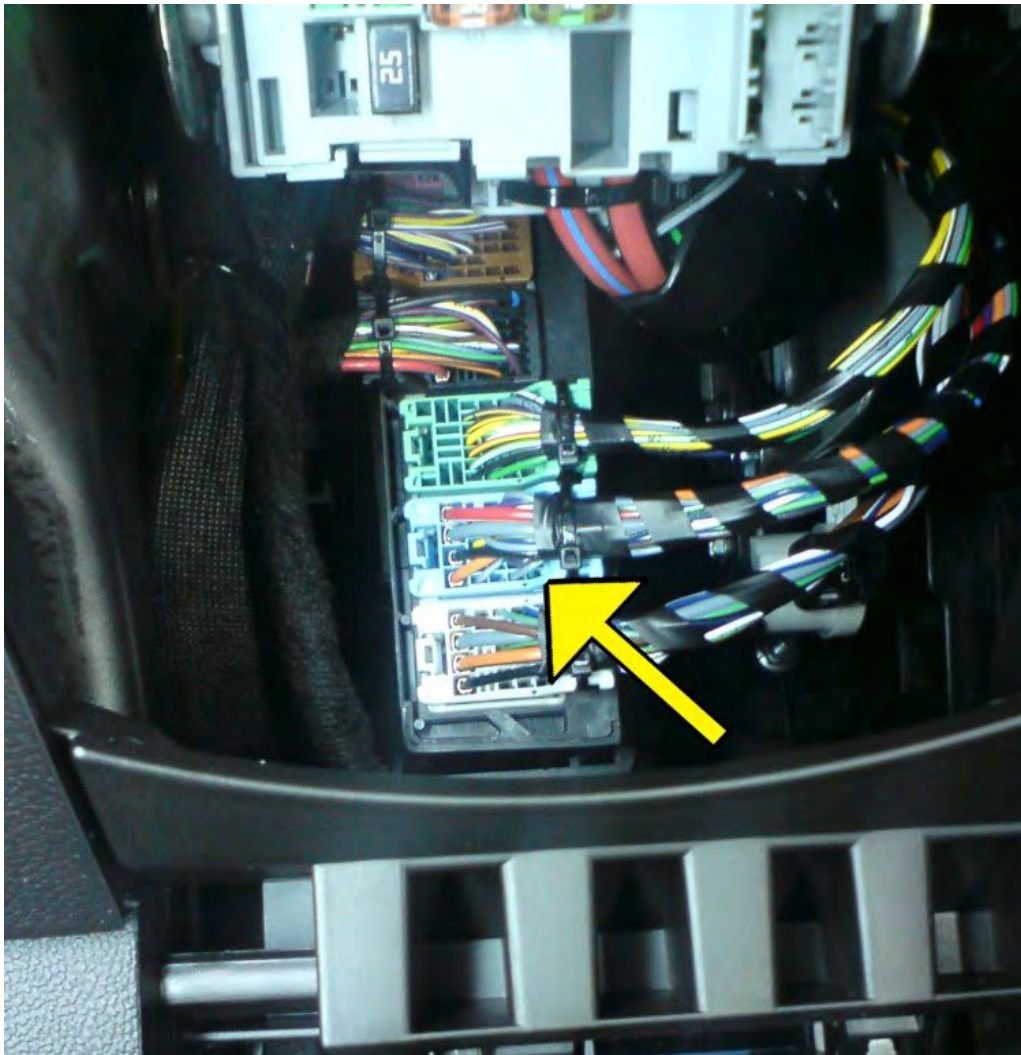

Astra, Zafira

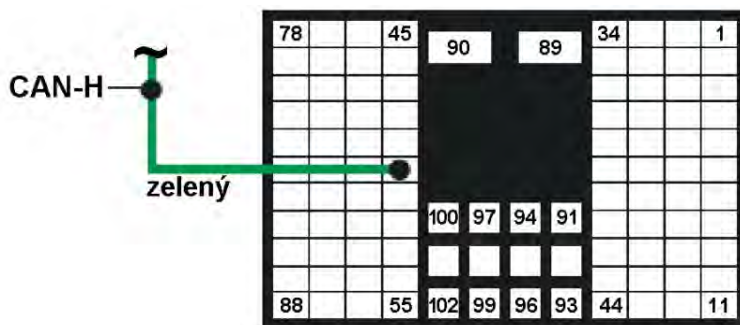

Meriva



Signum, Vectra

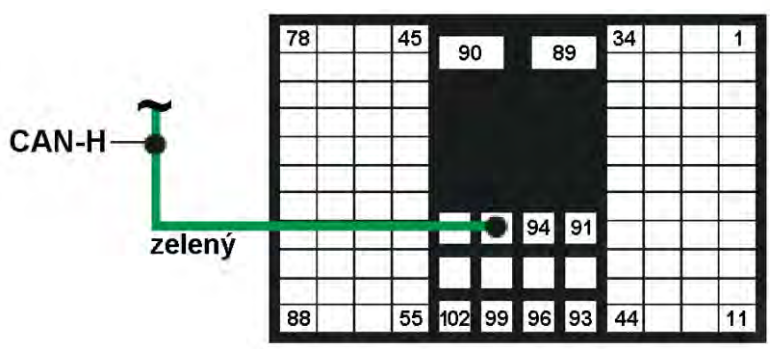



# PEUGEOT



Typ	Rok výroby	Program	Barvy vodičů	Umístění
207	2006<	81*		bilá svorkovnice PB1 na BSI zepředu, označení je na plastu, 3(H) 5(L)
208	2012<	--/182		modrá svorkovnice na BSI, 16(H), 18(L)
301	2013<	--/182	H..hnědý L..zelený	modrá svorkovnice na BSI, 16(H), 18(L)
308	2007<	81/181*		bilá svorkovnice PB1 na BSI zepředu, označení je na plastu, 3(H) 5(L)
3008	2009<	81*		bilá svorkovnice PB1 na BSI zepředu, označení je na plastu, 3(H) 5(L)
407	2005<	81*	H..bílý L..šedý	
Boxer	2006<	19/171	H..růžovo/černý L..růžovo/bílý	36-pin modrá svorkovnice na jednotce BSI vzadu, pos.5 a 6
Partner	2008<	81/181*		bilá svorkovnice PB1 na BSI zepředu, označení je na plastu, 3(H) 5(L)
Expert	2007<	81/181*		bilá svorkovnice PB1 na BSI zepředu, označení je na plastu, 3(H) 5(L)

## \* povolit funkci alarmu v konfiguraci elektroniky vozu

pokud není alarm v konfiguraci vozu povolen, modul signalizuje pouze zapnutí klíčku

Postup nastavení:

Konfigurace a služby počítačů

>>

Test jednotlivých počítačů

>>

Inteligentní rozvodná jednotka BSI

>>

Dálková konfigurace

>>

Alarm

>>

u p207 nastavit pro dodatečnou montáž

u p308 nastavit standart

u p3008 nastavit standart



modely 207; 308; 3008; Partner; Expert

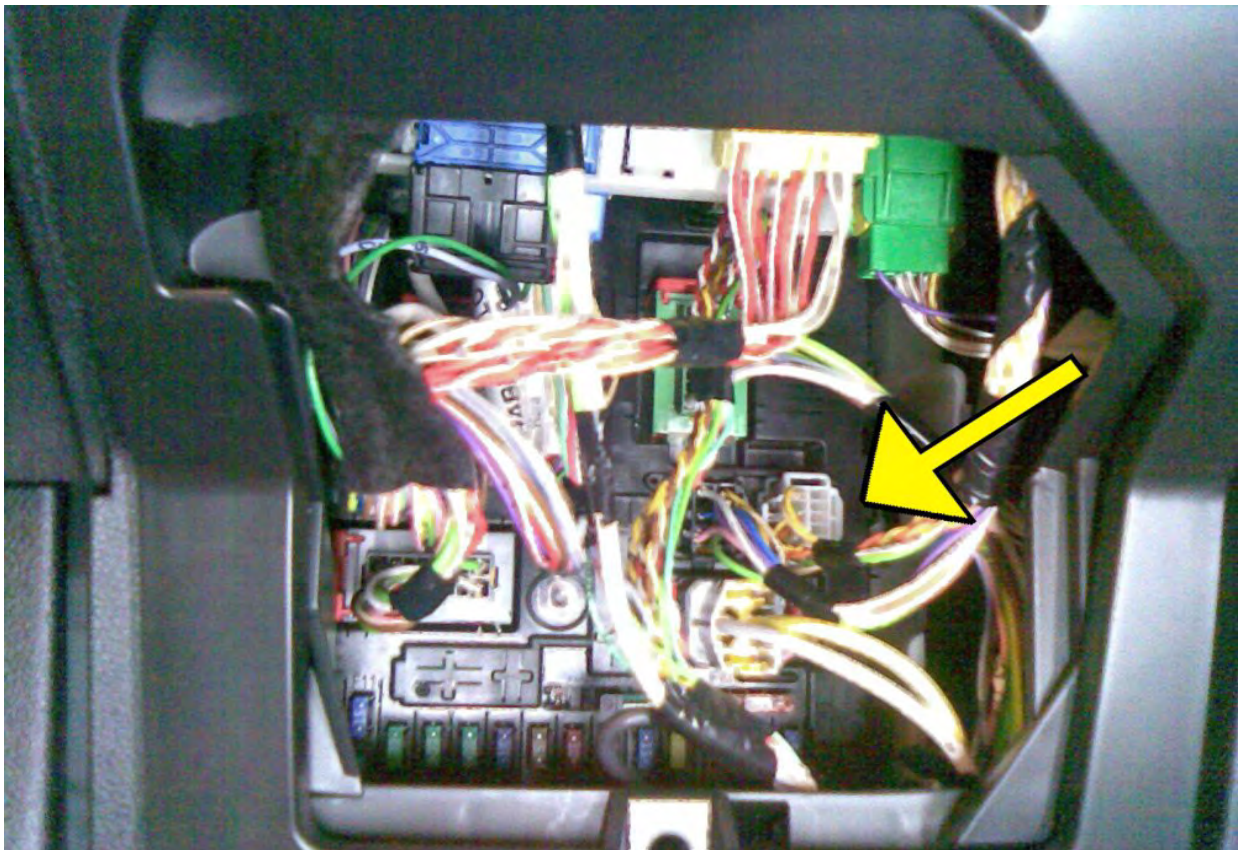

Boxer 2006<

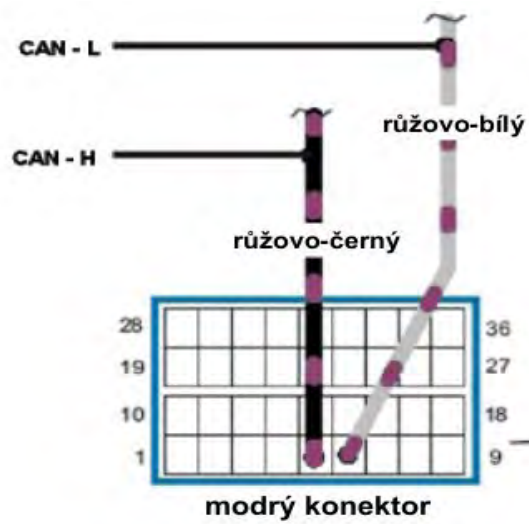

Zadní strana BSI

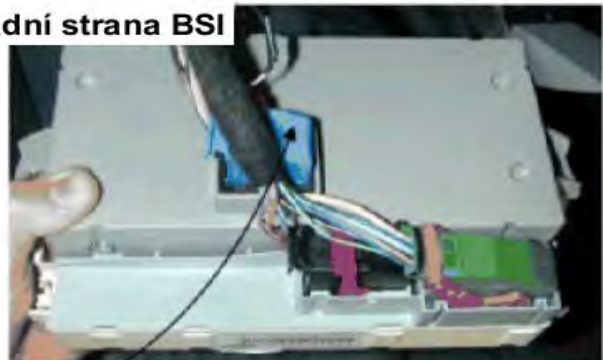

301



407

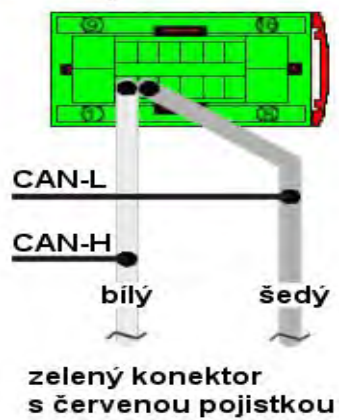





# PORSCHE



Typ	Rok výroby	Program	Barvy vodičů	Umístění
911	2007-2012	--/361	H..žlutý L..černý	v prahu řidiče
Carrera 997	2005<		H..žlutý L..černý	v prahu řidiče
Cayenne	2003-2010	--/114	H..oranž/zelený L..oranž/hnědý	ve svazku dveří řidiče
Cayman	2007<		H..žlutý L..černý	v prahu řidiče

911,  
Carrera,  
Cayman

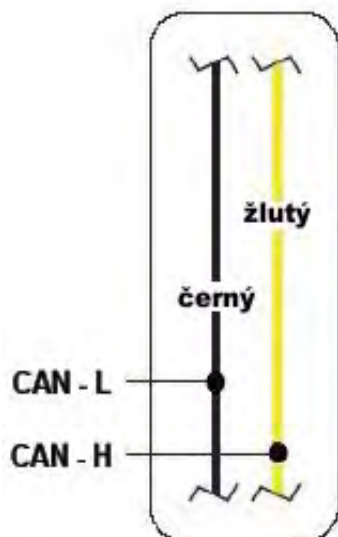



# RANGE ROVER



Typ	Rok výroby	Program	Barvy vodičů	Umístění
Discovery	2010<	--/441		na svorkovnici diagnostiky 3(H) 11(L)
Evoque	2010-2013	57B/441		na svorkovnici diagnostiky 3(H) 11(L)
Evoque	2014<	--/443		na svorkovnici diagnostiky <b>POZOR! 6(H) 14(L)</b>
Sport	2014<	--/444		na svorkovnici diagnostiky <b>POZOR! 6(H) 14(L)</b>
Freelander 2	2006<	--/442		na svorkovnici diagnostiky 3(H) 11(L)
Vogue	2011<	--/441		na svorkovnici diagnostiky 3(H) 11(L)

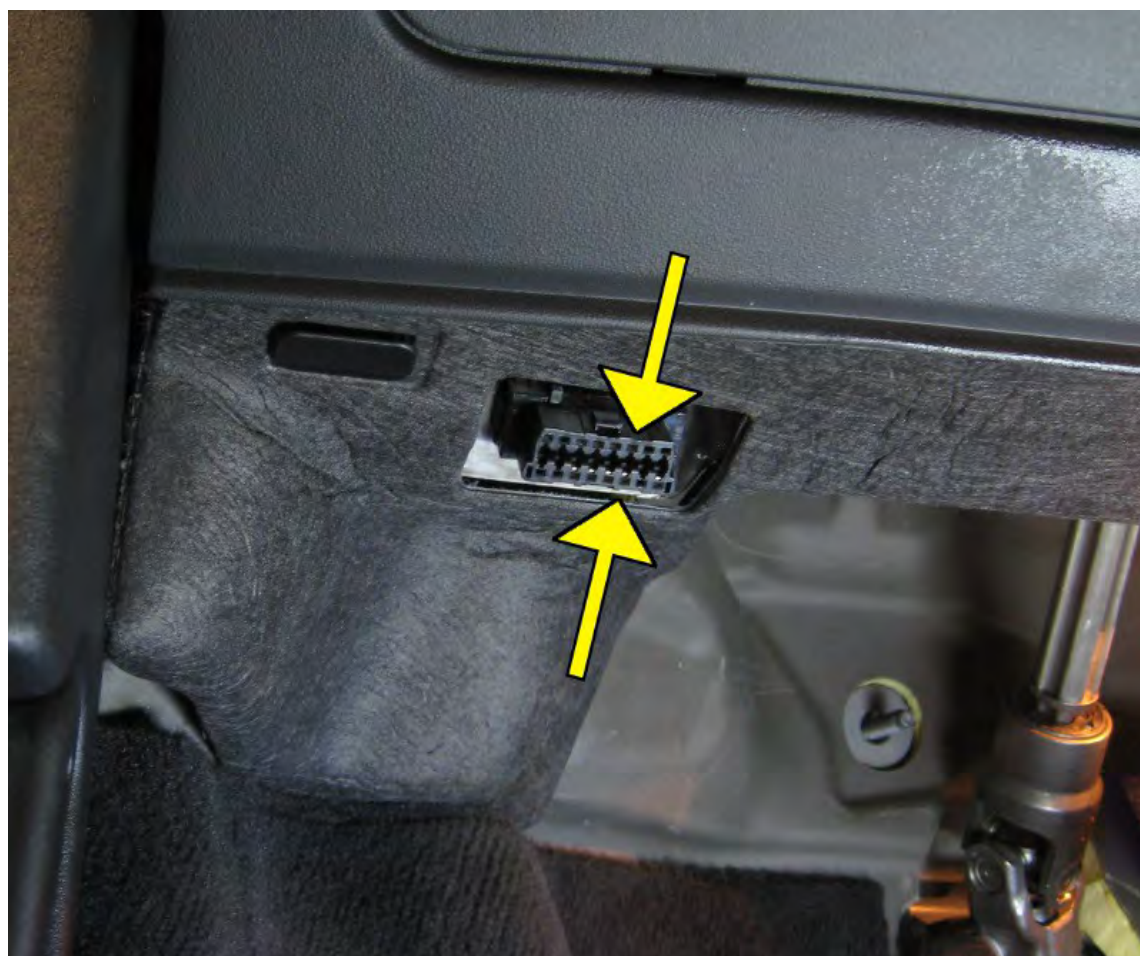



# RENAULT



Typ	Rok výroby	Program	Barvy vodičů	Umístění
Captur	2013<	--/343		na svorkovnici diagnostiky 6(H), 14(L)
Clio III	2009<	--/343		na svorkovnici diagnostiky 6(H), 14(L)
Fluence	2009<	--/341		na svorkovnici diagnostiky 6(H), 14(L)
Laguna	2008<	86B	H..zelený L..šedý	černá svorkovnice na pojistkové skříni
Laguna	2012<	--/342		na svorkovnici diagnostiky 6(H), 14(L)
Master	2010<	87B		na svorkovnici diagnostiky 6(H), 14(L)
Megane	2009<	86B/341		na svorkovnici diagnostiky 6(H), 14(L)

Captur, Clio





Laguna



Fluence, Megane





Master

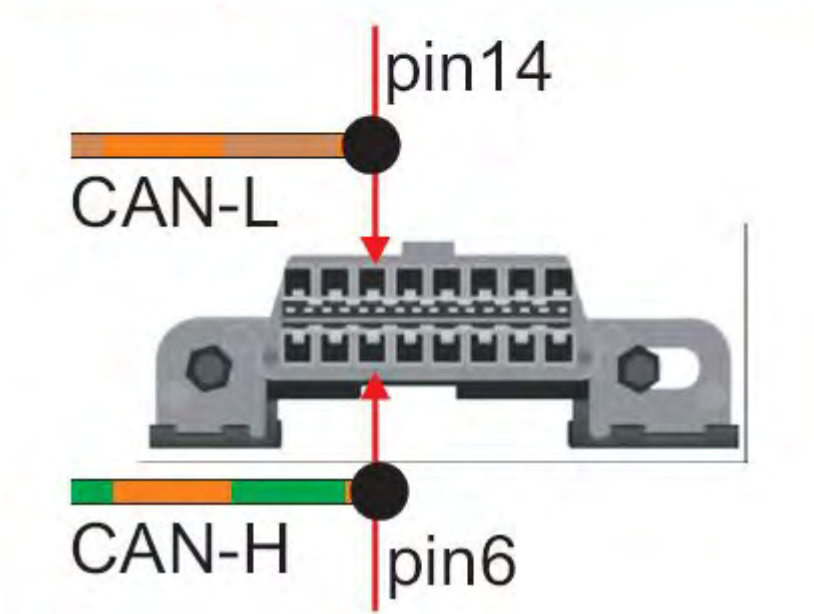



SAAB



Typ	Rok výroby	Program	Barvy vodičů	Umístění
9.3	2004-2006	96B/365	H..zelený L..ukostřit	102-pinový šedo/černý konektor, v prahu u nohou řidiče (pos.8)
9.3	2006-2007	95B	H..zelený L..ukostřit	102-pinový šedo/černý konektor, v prahu u nohou řidiče (pos.8)
9.5	2004<	96B	H..zelený L..bílý	svazek kabelů viz obrázek

9.3

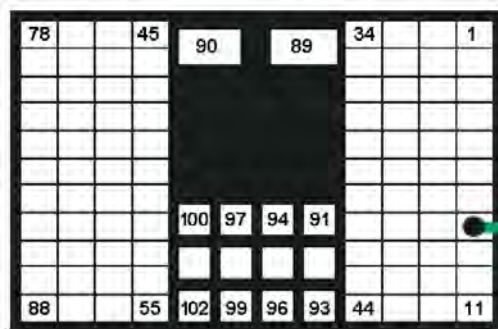

zelený

CAN-H



9.5

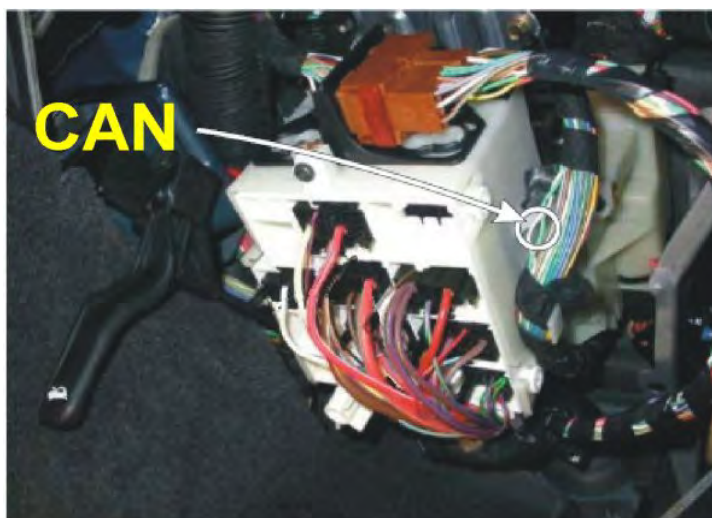

Typ	Rok výroby	Program	Barvy vodičů	Umístění
Altea	2004<	11	H..oranž/zelený L..oranž/hnědý	12-pinový černý konektor (G), pos.7 a 8
Cordoba	2002<	11	H..oranž/zelený L..oranž/hnědý	18-pinový černý konektor,na jednotce nad pedálem spojky, pos.9 a 12
Ibiza	2002<	11/112	H..oranž/zelený L..oranž/hnědý	18-pinový černý konektor,na jednotce nad pedálem spojky, pos.9 a 12
Leon	2000-2005	11	H..oranž/zelený L..oranž/hnědý	na jednotce nad pedály
Leon	2005<	11/111	H..oranž/zelený L..oranž/hnědý	12-pinový černý konektor (G), pos.7 a 8
Toledo	2014<	11/111	H..oranž/zelený L..oranž/hnědý	svazek autorádia

Cordoba,Ibiza

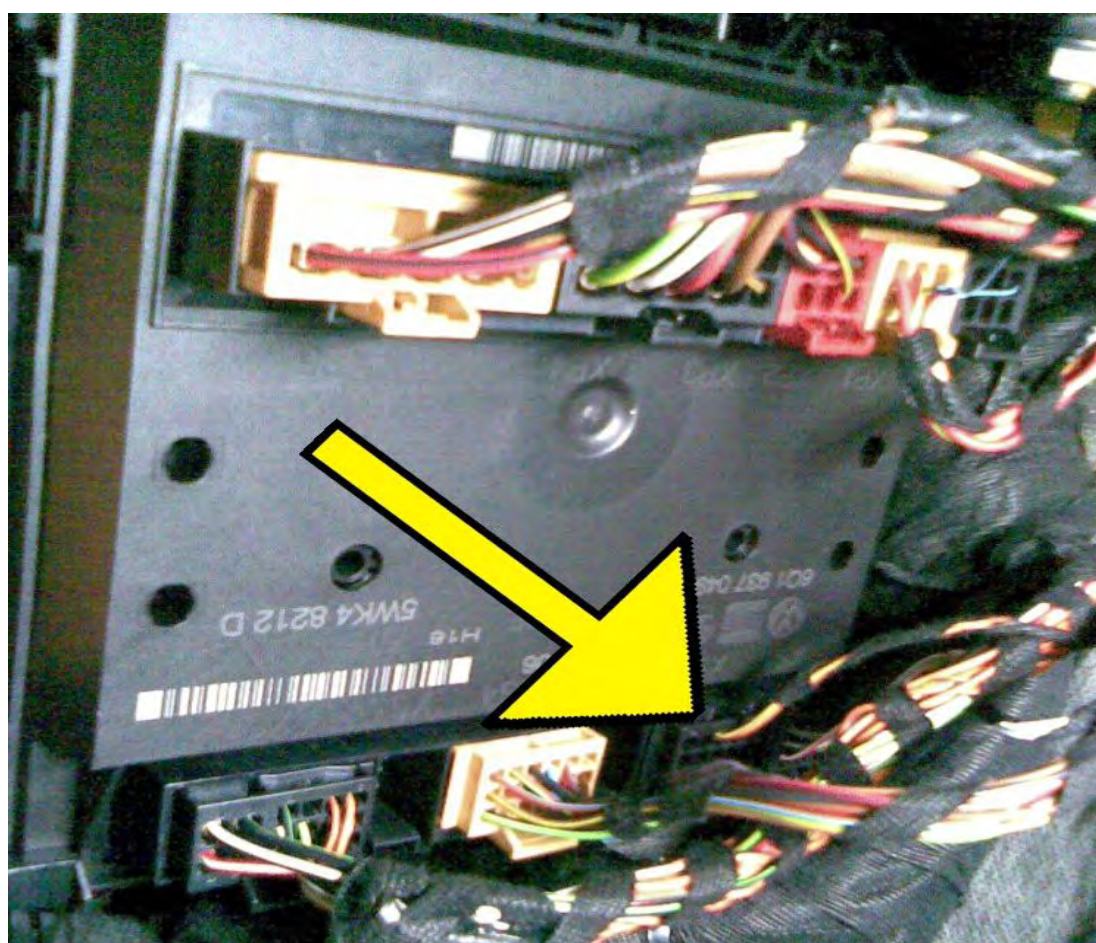



Leon 2000-2005

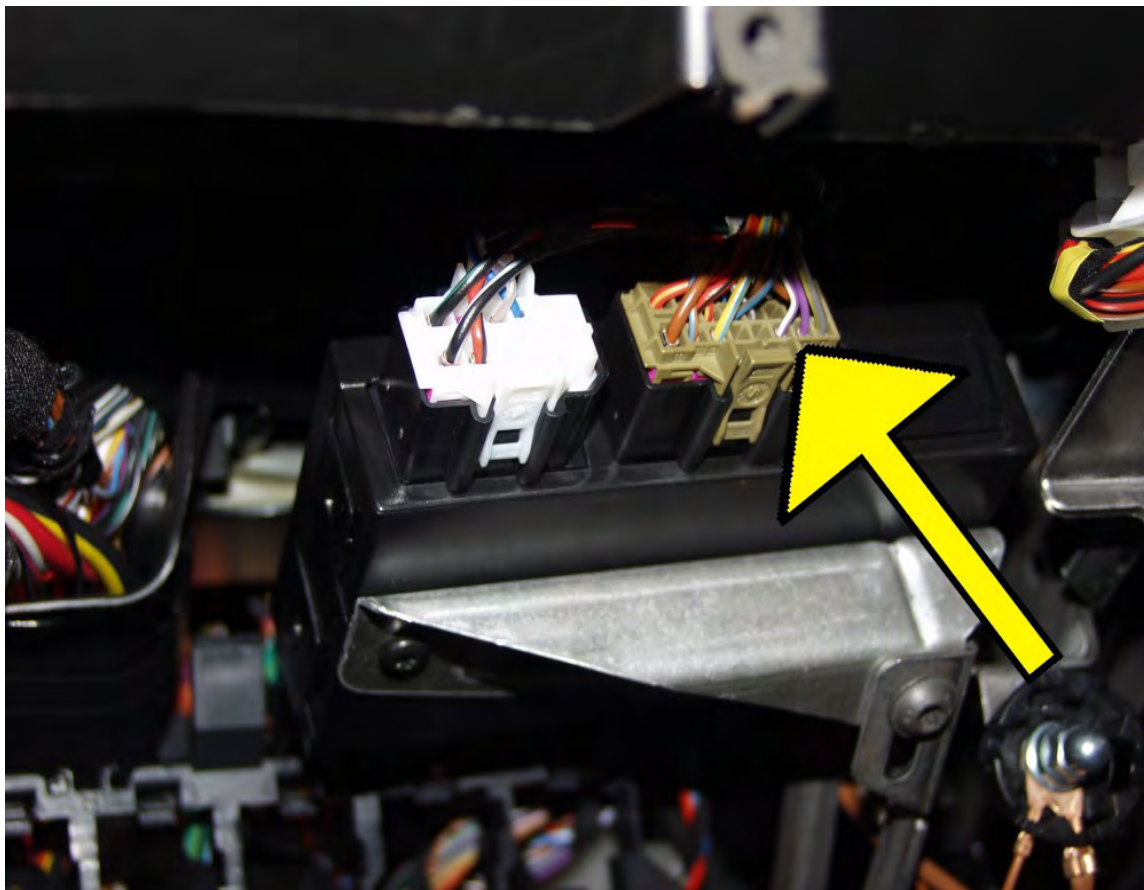

Altea, Leon 2005<

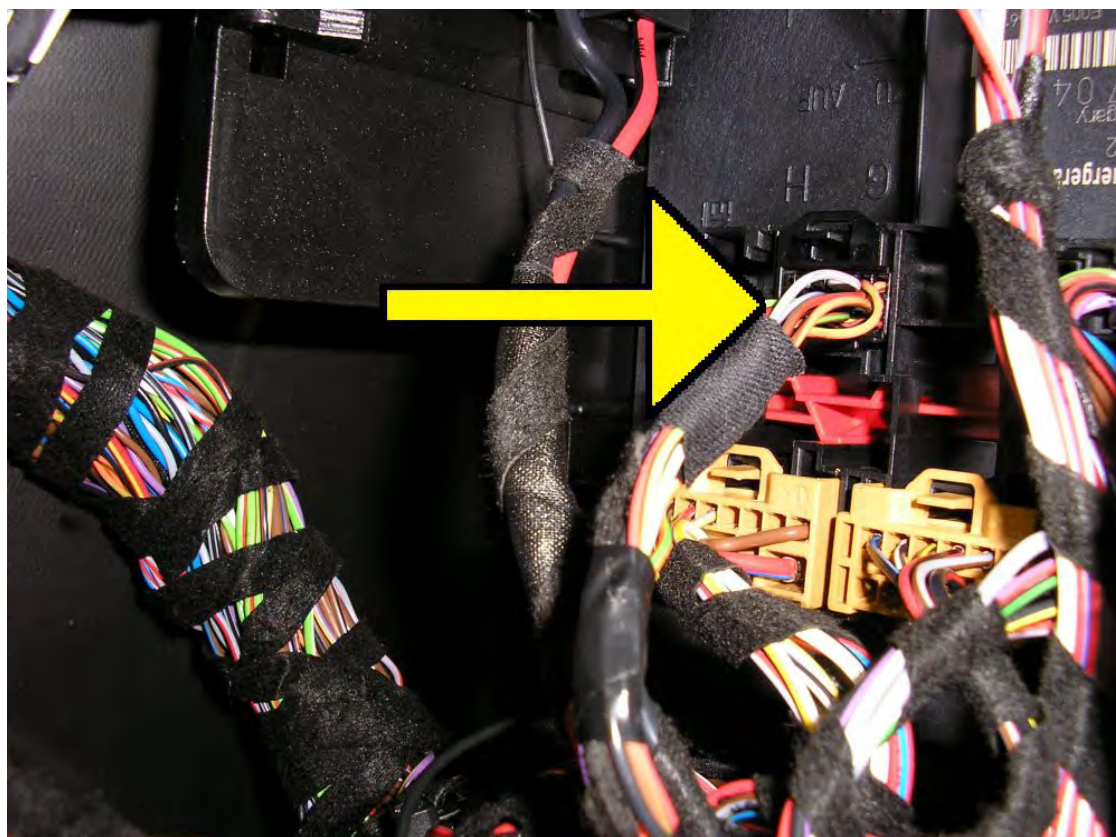



# SUBARU



Typ	Rok výroby	Program	Barvy vodičů	Umístění
Forester	2008<	39B	H..růžový L..modrý	na jednotce u tyče řízení
Impreza	2007<	39B/372	H..růžový L..zelenočervený	na jednotce u tyče řízení
Legacy	2004<	18	H..růžový L..fialový	na jednotce u tyče řízení
Tribeca	2005<	18	H..růžový L..fialový	na jednotce u tyče řízení
Outback	2004<	18/371	H..růžový L..fialový	na jednotce u tyče řízení
Forester	2013<	--/375		na svorkovnici diagnostiky (piny 6 a 14)
XV	2012<	--/375		na svorkovnici diagnostiky (piny 6 a 14)
Outback	2010<	--/376		na svorkovnici diagnostiky (piny 6 a 14)

Forester, Impreza

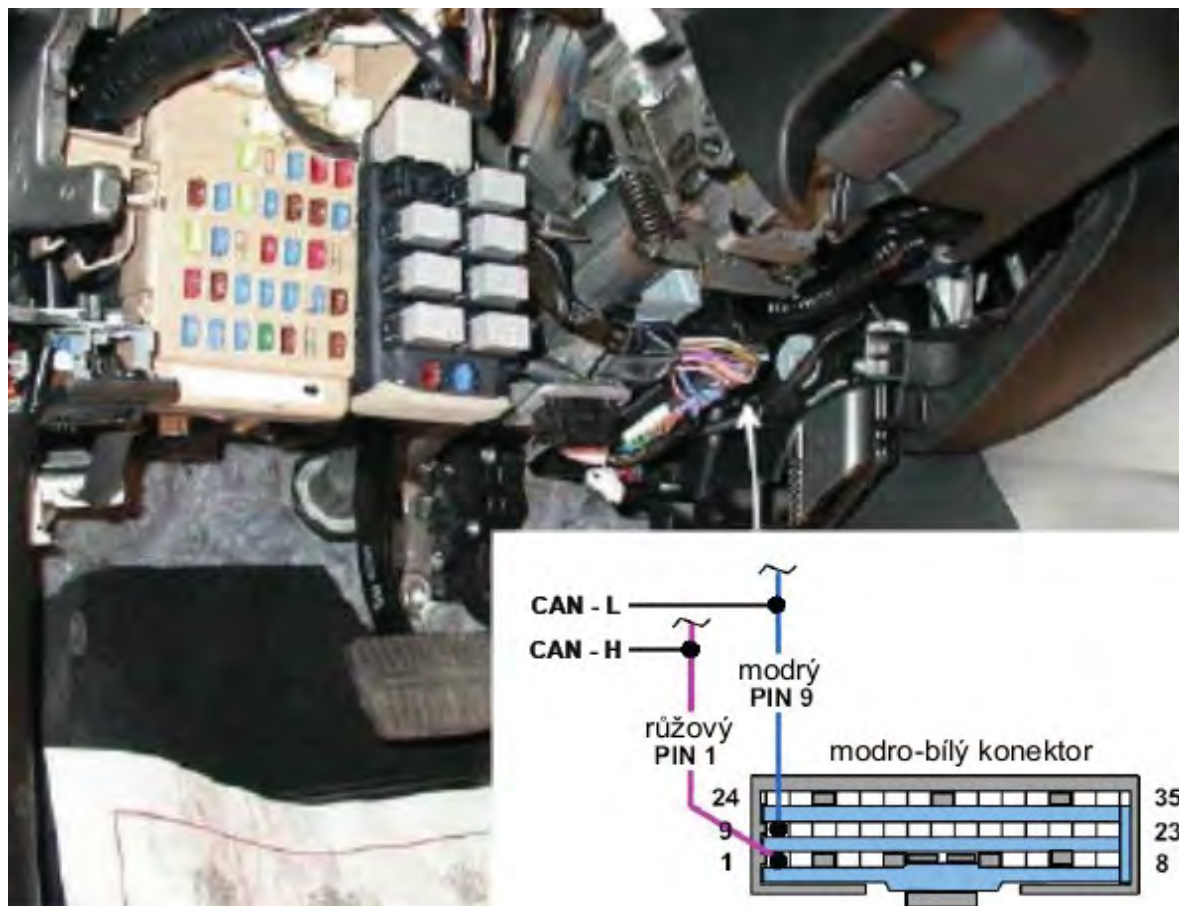



Tribeca

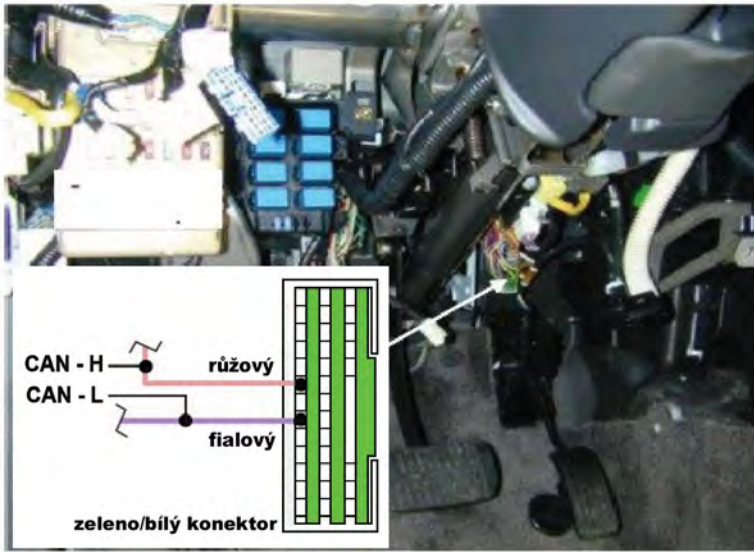

Legacy

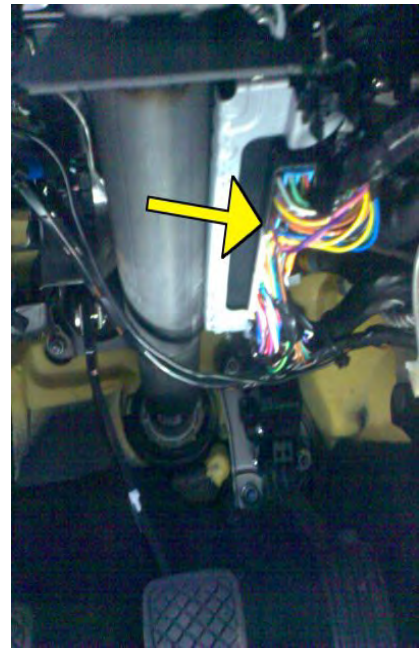

Outback

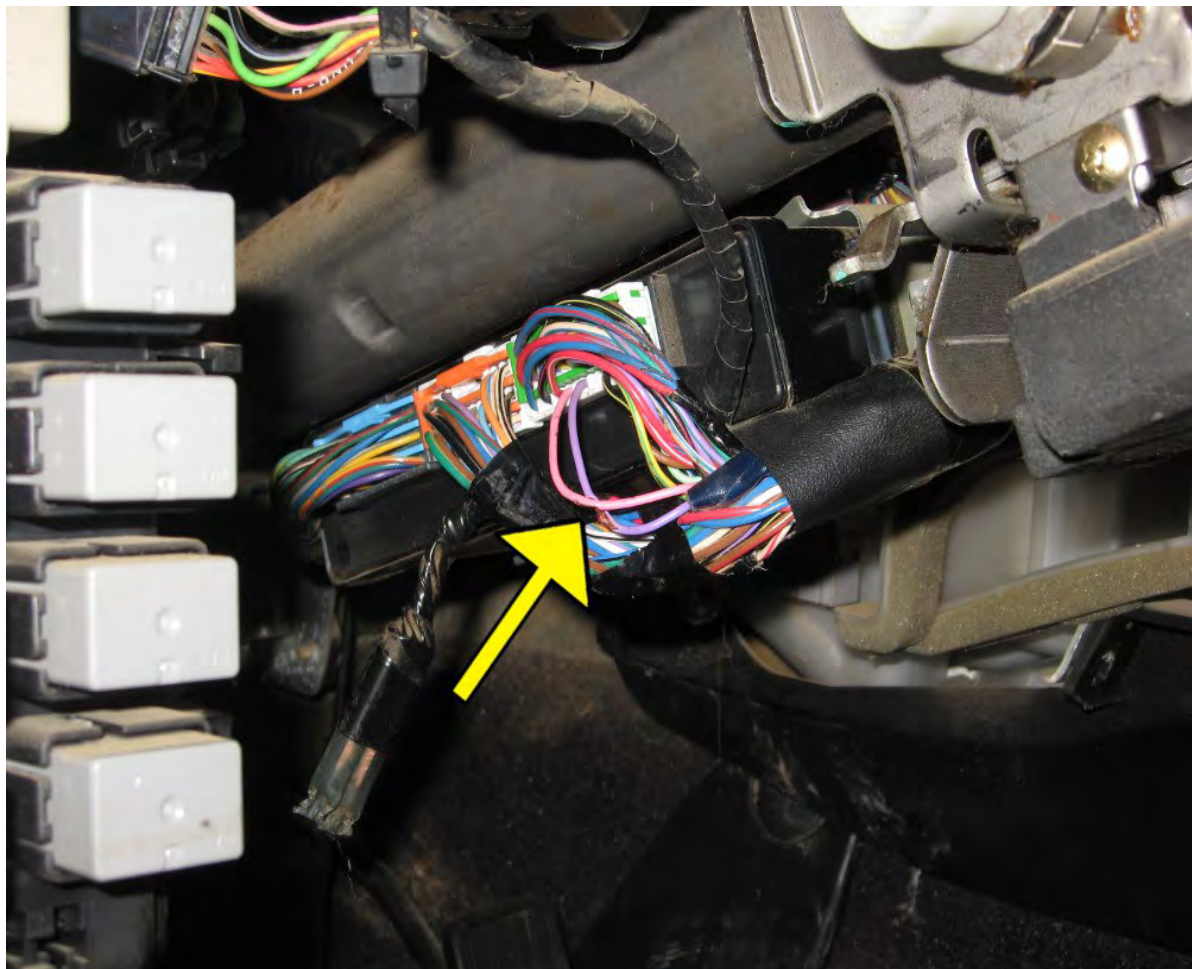



Typ	Rok výroby	Program	Barvy vodičů	Umístění
Grand Vitara	2006<	28/311	H..červený L..bílý	bílá svorkovnice na černé jednotce u pojistkového boxu
Kizashi	2010<	--/312	H..červený L..bílý	pos.9 a 19 na konektoru G04 na modulu bezklíčkového startu
Swift	2007<	28	H..červený L..bílý	22-pin modrá svorkovnice na jednotce nad pedály, pos.2 a 1
Swift	2013<	--/313		na svorkovnici diagnostiky (piny 6 a 14)
SX 4	2007<	28/311	H..červený L..bílý	22-pin modrá svorkovnice na jednotce nad pedály, pos.2 a 1

#### Grand Vitara

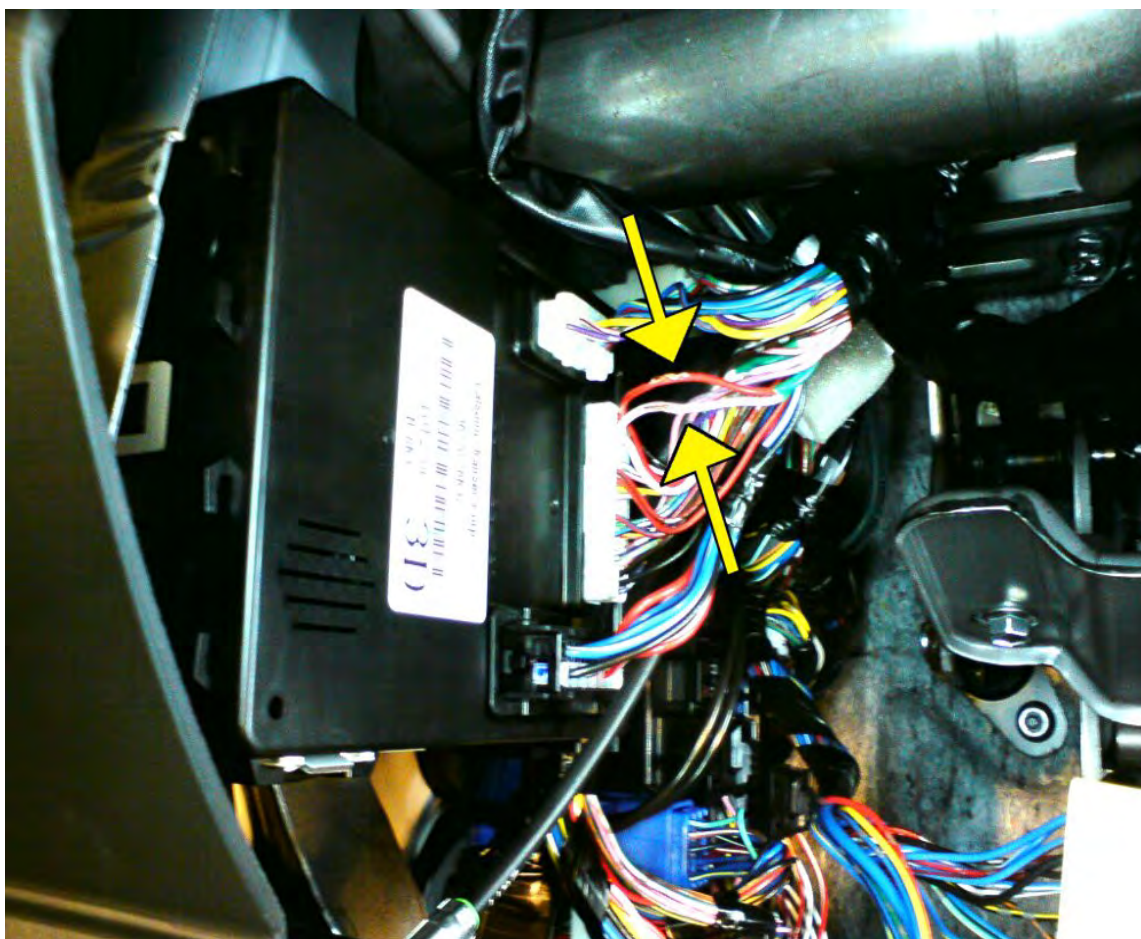

Swift, SX4



**Modrý konektor**

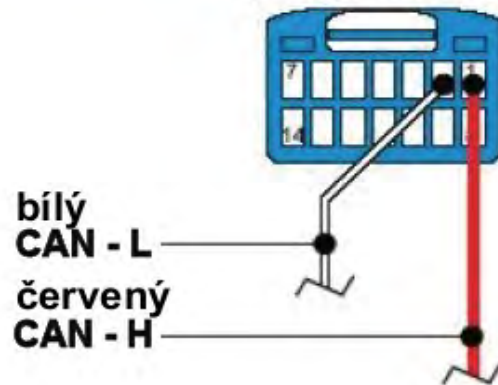

Kizashi

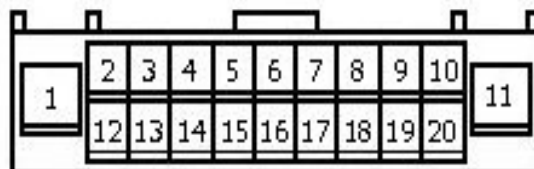

G04



# ŠKODA



Typ	Rok výroby	Program	Barvy vodičů	Umístění
CitiGo	2012<	11/111	H..oranž/zelený L..oranž/hnědý	svazek autorádia
		62B/122	H..oranž/černý L..oranž/hnědý	svazek u tyče řízení
Fabia	2001<	11/112	H..oranž/zelený L..oranž/hnědý	18-pinový černý konektor, na jednotce nad pedálem spojky, pos.9 a 12
Fabia II	2007-2014	11/111	H..oranž/zelený L..oranž/hnědý	18-pinový černý konektor, na jednotce nad pedálem spojky, pos.9 a 12
Fabia III	2014<	--/123	H..oranž/zelený L..oranž/hnědý	na jednotce spínací skříňky
Rapid	2012<	11/111	H..oranž/zelený L..oranž/hnědý	svazek autorádia
Roomster	2006<	11/111	H..oranž/zelený L..oranž/hnědý	18-pinový černý konektor, na jednotce nad pedálem spojky, pos.9 a 12
Superb	2001-2007	11/113	H..oranž/zelený L..oranž/hnědý	10-pinový černý konektor, v prahu u nohou řidiče, pos.2 a 3
Superb II	2008<	11/111	H..oranž/zelený L..oranž/hnědý	52-pinový hnědý konektor na jednotce BCM, pos.15 a 16
Octavia	2001<	11/113	H..oranž/zelený (fialovo/bílý) L..oranž/hnědý (fialový)	ve svazku dveří řidiče, nebo na jednotce pod volantem
Octavia II	2004-2008	11/111	H..oranž/zelený L..oranž/hnědý	12-pinový černý konektor (G), na jednotce nad pedálem spojky, pos.7 a 8
Octavia II	2009<	11/111	H..oranž/zelený L..oranž/hnědý	52-pinový hnědý konektor na jednotce BCM, pos.15 a 16
Octavia III	2013<	58B/123	H..oranž/zelený L..oranž/hnědý	ve svazku dveří řidiče, nebo na jednotce spínací skříňky
Yeti	2010<	11/111	H..oranž/zelený L..oranž/hnědý	svazek v prahu u nohou řidiče



CitiGo (11)



CitiGo (62B)



Fabia, Fabia II, Roomster

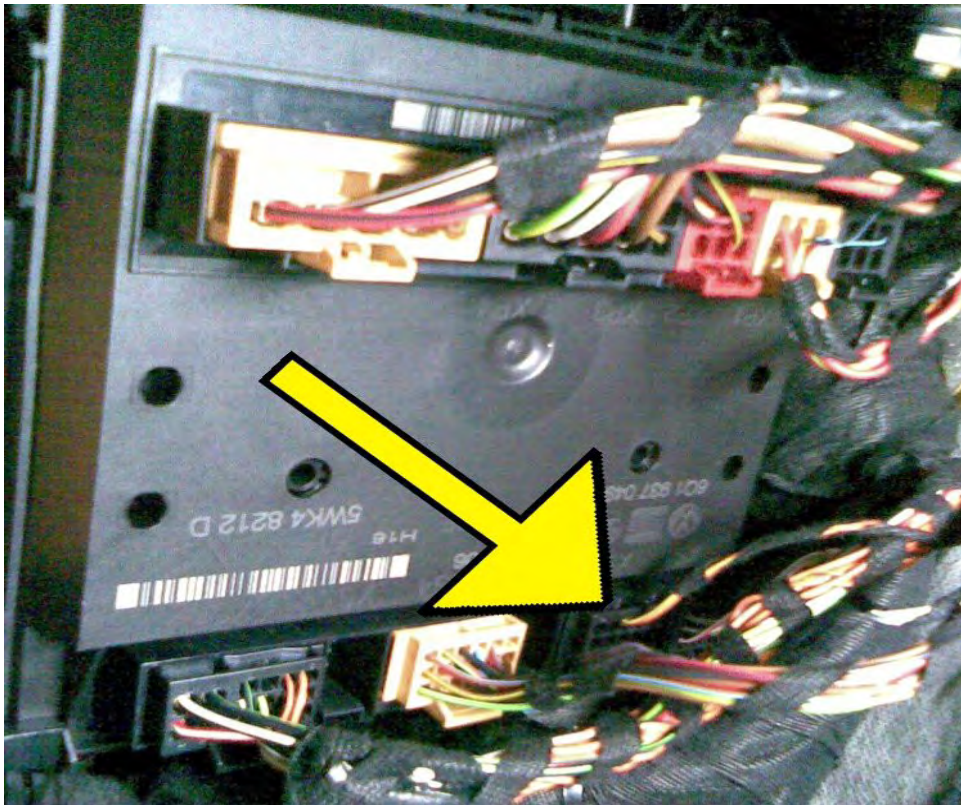

Fabia III





Octavia

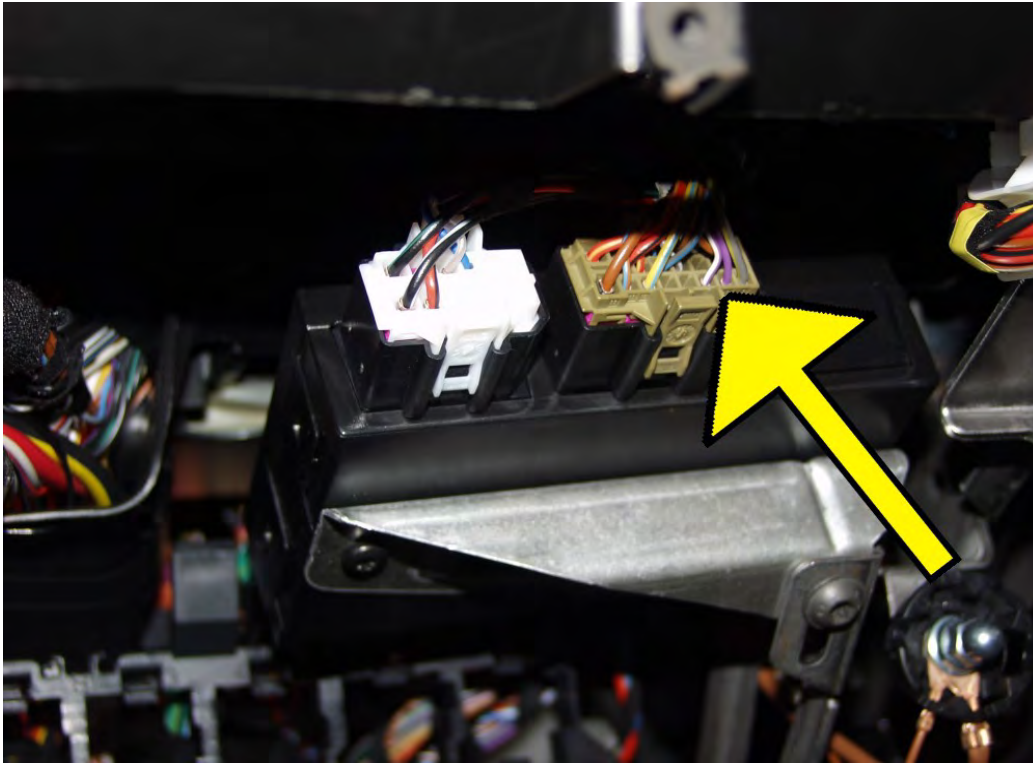

Octavia II 2004-2008

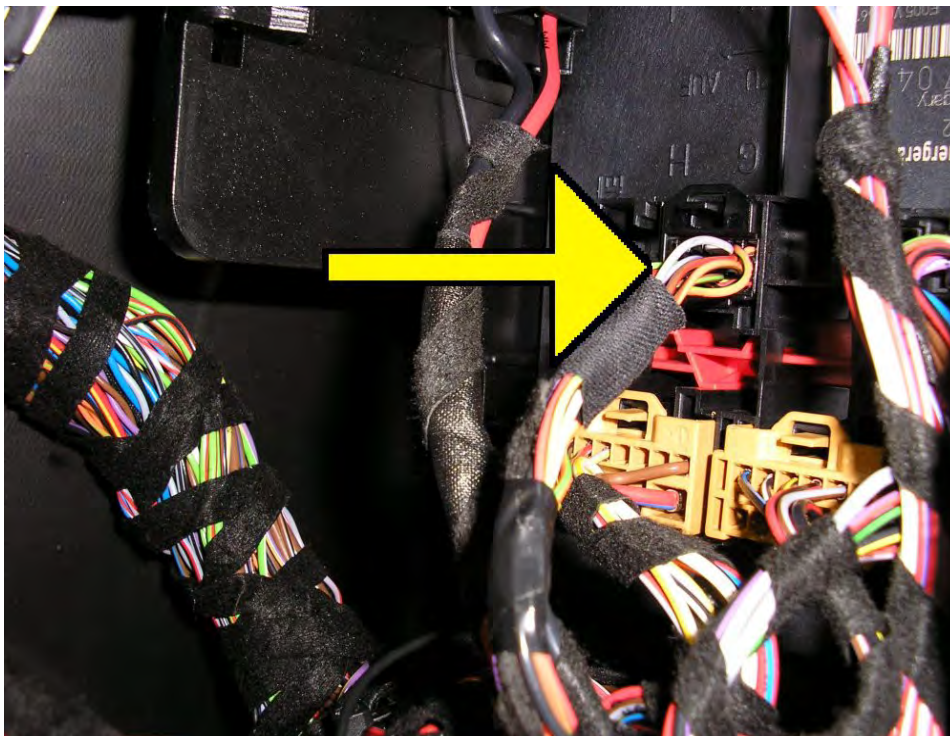



Octavia II 2009<, Superb 2008<



Superb

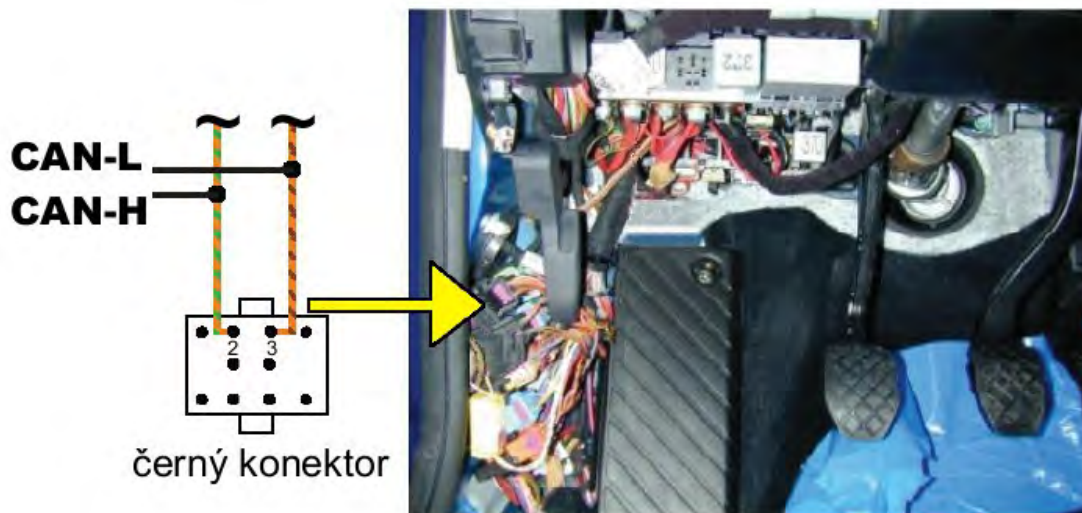

Yeti

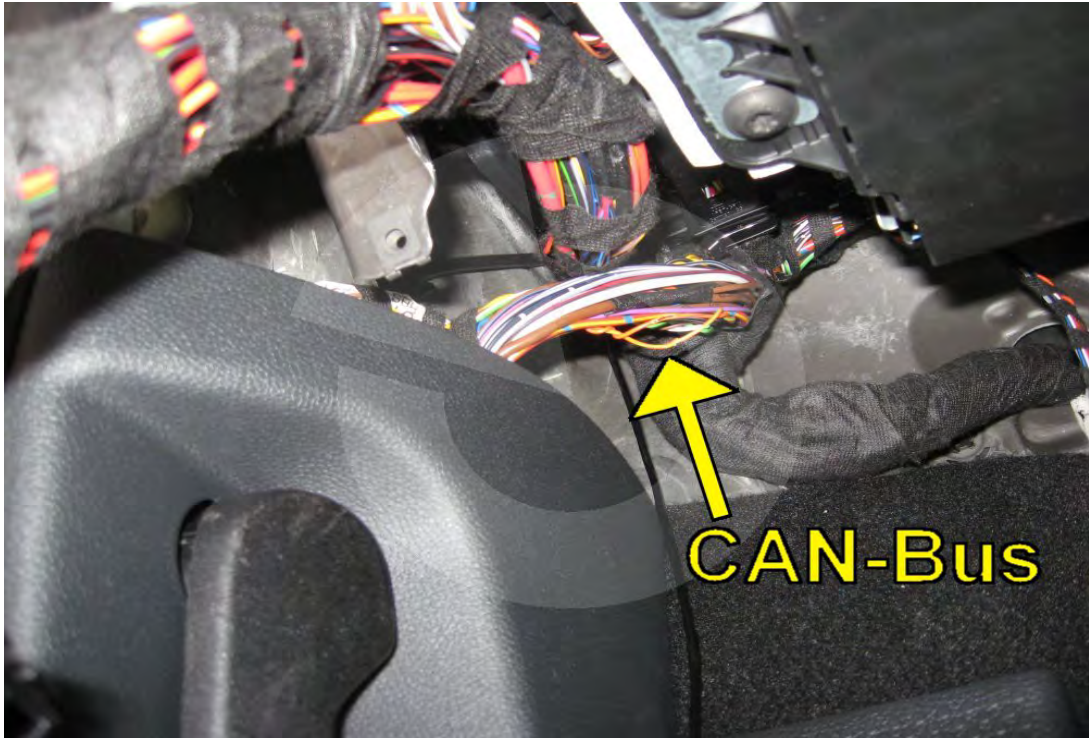

Typ	Rok výroby	Program	Barvy vodičů	Umístění
Auris	2007<	17/381	H..zelený L..bílý	na svorkovnici diagnostiky 6(H), 14(L)
Avensis	2009<	45B	H..modrý L..bílý	na svorkovnici diagnostiky 6(H), 14(L)
Corolla	2007<	17	H..zelený L..bílý	na svorkovnici diagnostiky 6(H), 14(L)
Land Cruiser	2010<	17	H..červený L..bílý	na svorkovnici diagnostiky 6(H), 14(L)
RAV4	2005-2006	16	H..zelený L..černý	na svorkovnici diagnostiky 6(H), 14(L)
RAV4	2007<	17/381		na svorkovnici diagnostiky 6(H), 14(L)
Verso	2009<	17/381	H..zelený L..bílý	na svorkovnici diagnostiky 6(H), 14(L)
Yaris	2005<	17/381	H..modrý L..bílý	na šedém konektoru za odkládací schránkou spolujezdce

Auris, Corolla, Verso

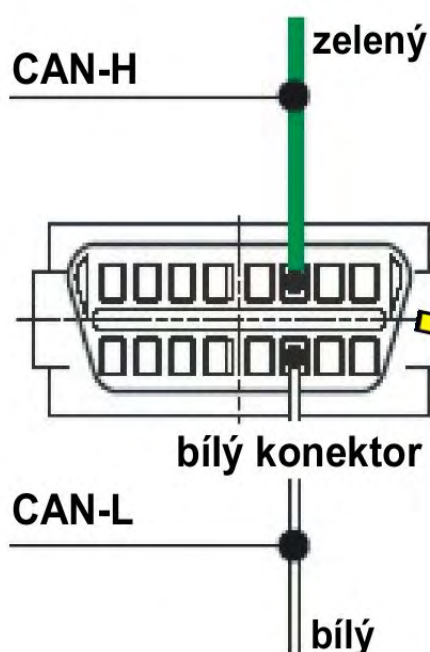



Land Cruiser

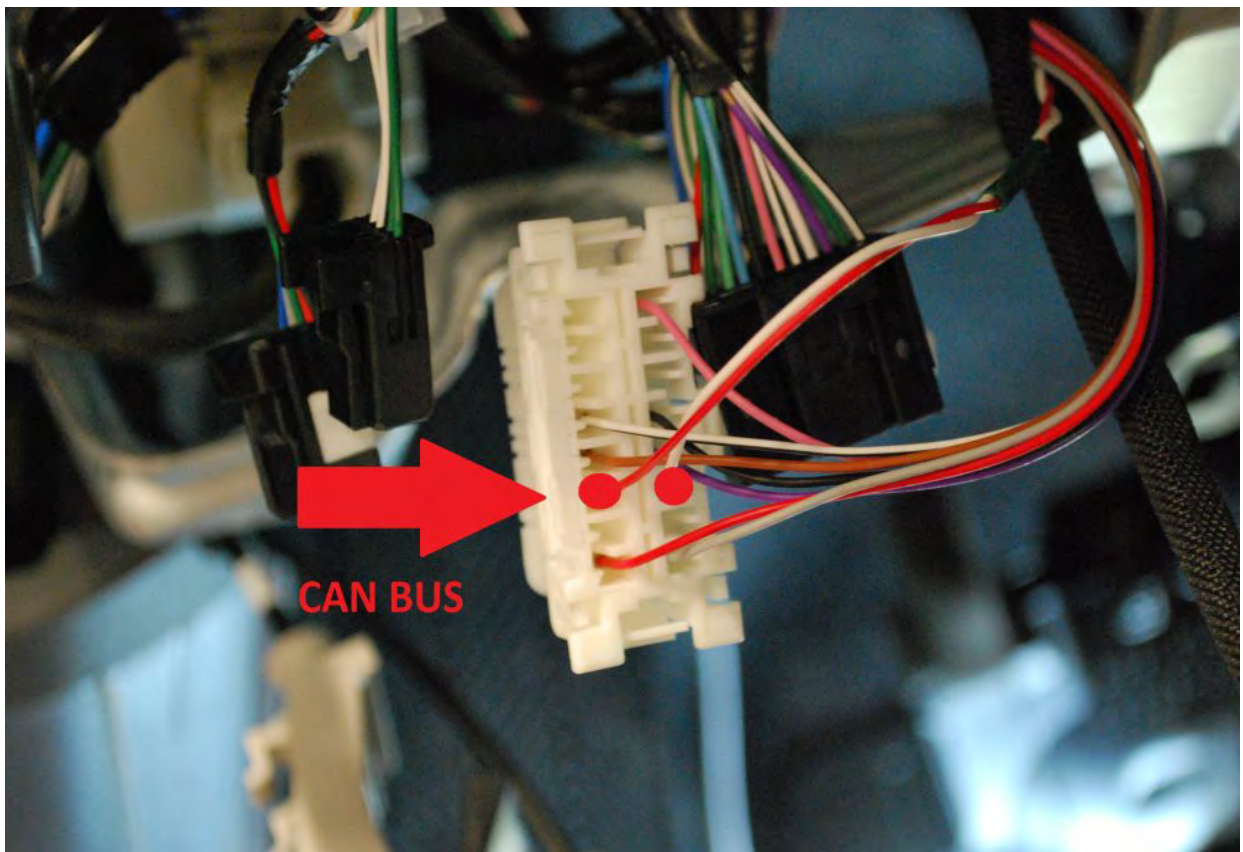

Yaris

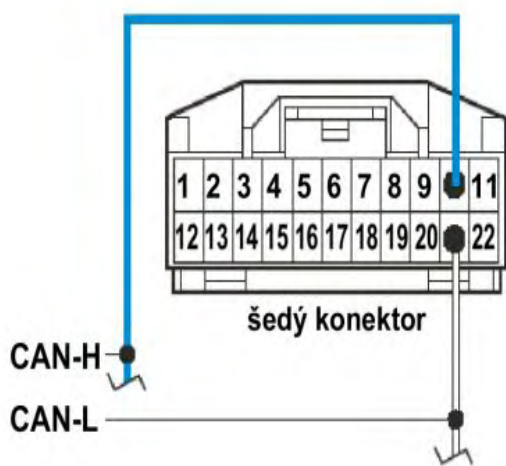



# VOLVO



Typ	Rok výroby	Program	Barvy vodičů	Umístění
C 30	2006<	31B/155	H..šedo/oranžový L..modro/oranžový	jednotka na straně spolujezdce
S 60	2001<	31B	H..bílý L..zelený	stočený pár ve svazku do dveří řidiče, nebo viz obrázek
S80	2007<	34B	H..šedo/oranžový L..fialovo/oranžový	na svorkovnici diagnostiky 3(H) 11(L)
V 50	2004<	31B/155	H..šedo/oranžový L..modro/oranžový	jednotka na straně spolujezdce
V 70	2004<	31B	H..bílý L..zelený	na svorkovnici diagnostiky 3(H) 11(L)
XC 60	2008-2011	34B	H..šedo/oranžový L..fialovo/oranžový	na svorkovnici diagnostiky 3(H) 11(L)
XC 60	2012<	--/151		na svorkovnici diagnostiky 3(H) 11(L)
XC 70	2007-2011	--/152		na svorkovnici diagnostiky 3(H) 11(L)
XC 70	2012<	--/151		na svorkovnici diagnostiky 3(H) 11(L)
XC 90	2003<	31B/157	H..bílý L..zelený	stočený pár ve svazku do dveří řidiče, nebo na svorkovnici diagnostiky

S 60

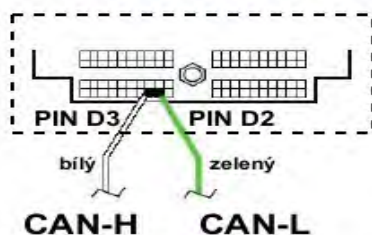
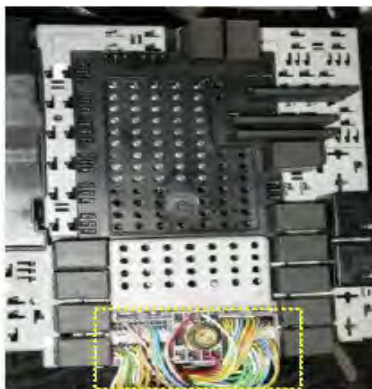

V 50

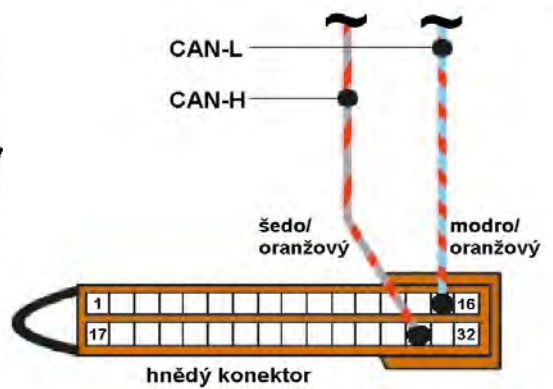
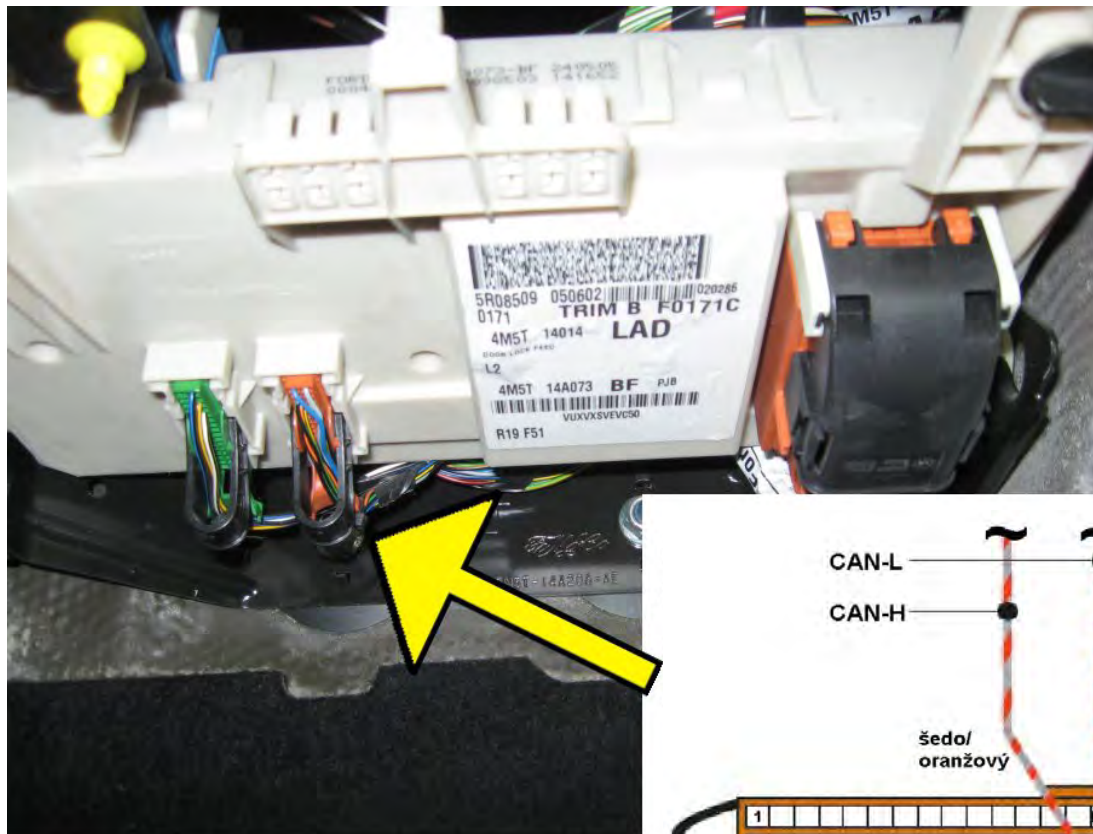

S80, V 70; XC 60, XC70, XC 90





**VW**

Typ	Rok výroby	Program	Barvy vodičů	Umístění
Crafter	2006<	24	H..hnědo/červený L..hnědý	černý konektor, na držáku vlevo od sloupku řízení
EOS	2006<	11	H..oranž/zelený L..oranž/hnědý	12-pinový černý konektor (G), na jednotce nad pedály, pos.7 a 8
Golf 4	2002-2004	11	H..oranž/zelený L..oranž/hnědý	na jednotce nad pedály
Golf 5	2004<	11/111	H..oranž/zelený L..oranž/hnědý	12-pinový černý konektor (G), na jednotce nad pedály, pos.7 a 8
Golf 7	2013<	58B/123	H..oranž/zelený L..oranž/hnědý	ve svazku dveří řidiče, nebo na jednotce spínací skříňky
Passat B5	2001-2005	11	H..oranž/zelený L..oranž/hnědý	10-pinový černý konektor, v prahu u nohou řidiče, pos.2 a 3
Passat B6	2005-2010	11/111	H..oranž/zelený L..oranž/hnědý	12-pinový černý konektor (G), na jednotce pod palubní deskou, pos.7 a 8
Polo	2001<	11	H..oranž/zelený L..oranž/hnědý	18-pinový černý konektor, na jednotce nad pedálem spojky, pos.9 a 12
T 5	2005-2011	12 /112	H..oranž/zelený L..oranž/hnědý	18-pinový černý konektor, na jednotce nad pedály, pos.1 a 7
T 5	2011<	11/111	H..oranž/zelený L..oranž/hnědý	bílý černý konektor, na jednotce nad pedály, pos. 20 a 21
Tiguan	2007<	11/111	H..oranž/zelený L..oranž/hnědý	12-pinový černý konektor (G), na jednotce pod palubní deskou, pos.7 a 8
Touran	2003<	11/111	H..oranž/zelený L..oranž/hnědý	12-pinový černý konektor (G), na jednotce pod palubní deskou, pos.7 a 8
Touareg	2004<	13/115	H..oranž/zelený L..oranž/hnědý	svazek dveří řidiče

Crafter



EOS, Golf 5, Passat B6, Tiguan, Touran

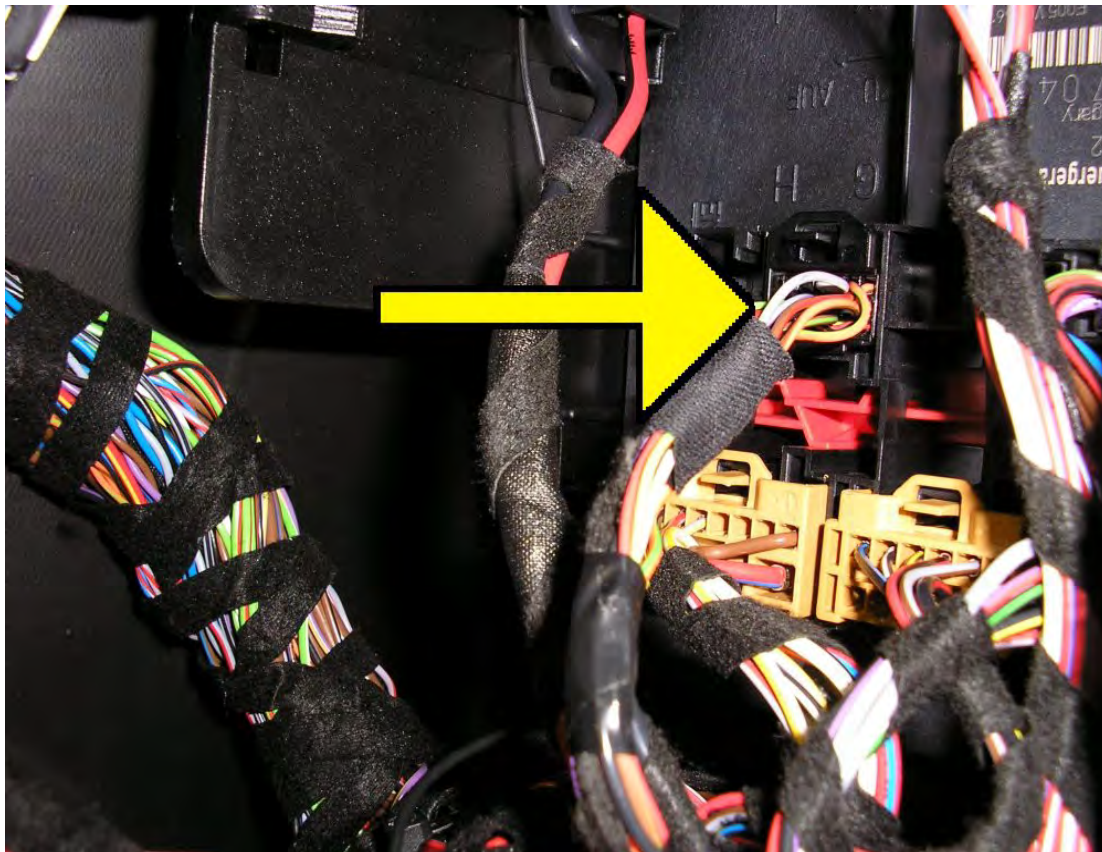

Passat B5

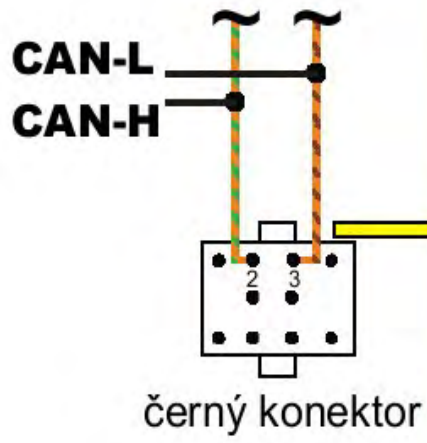

Golf 4

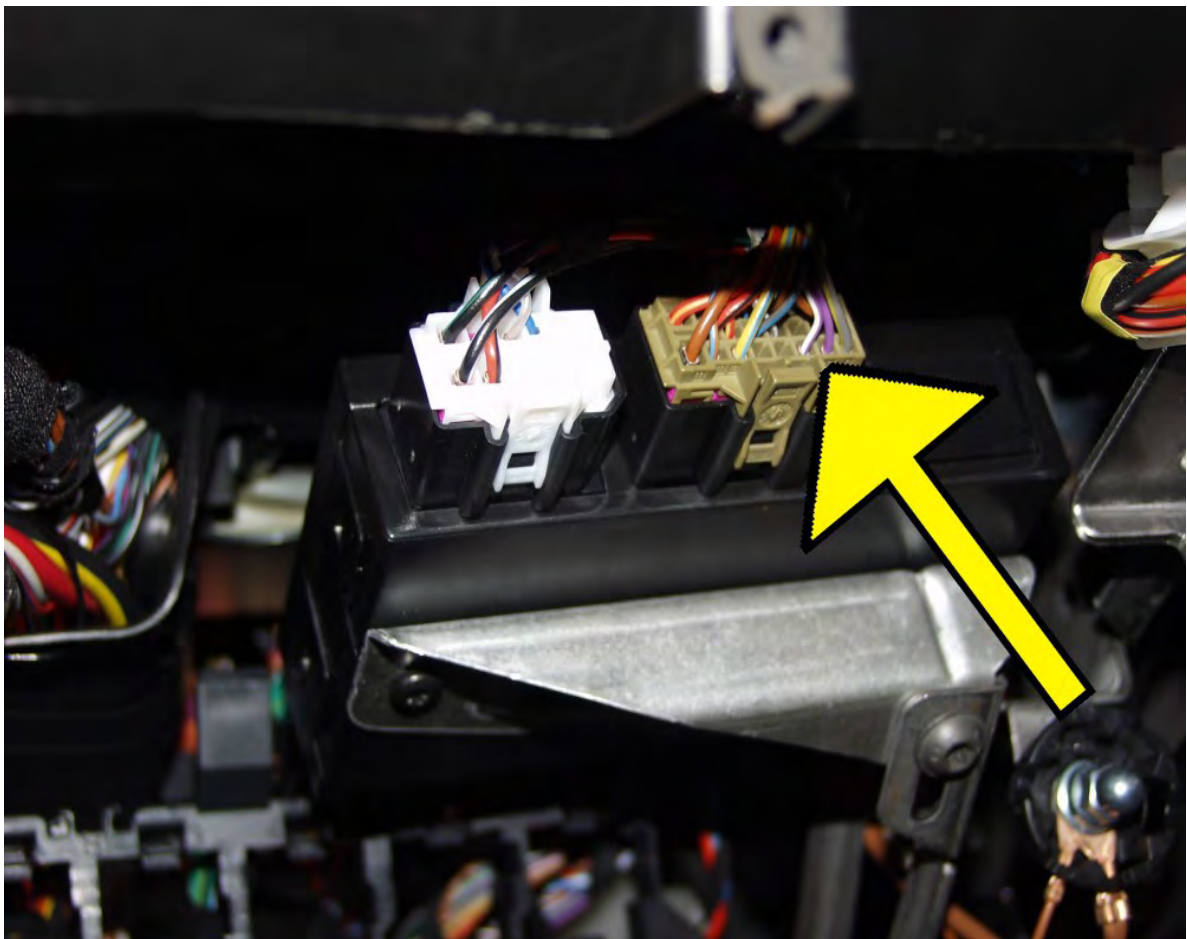



Polo  
T5 2005-2011

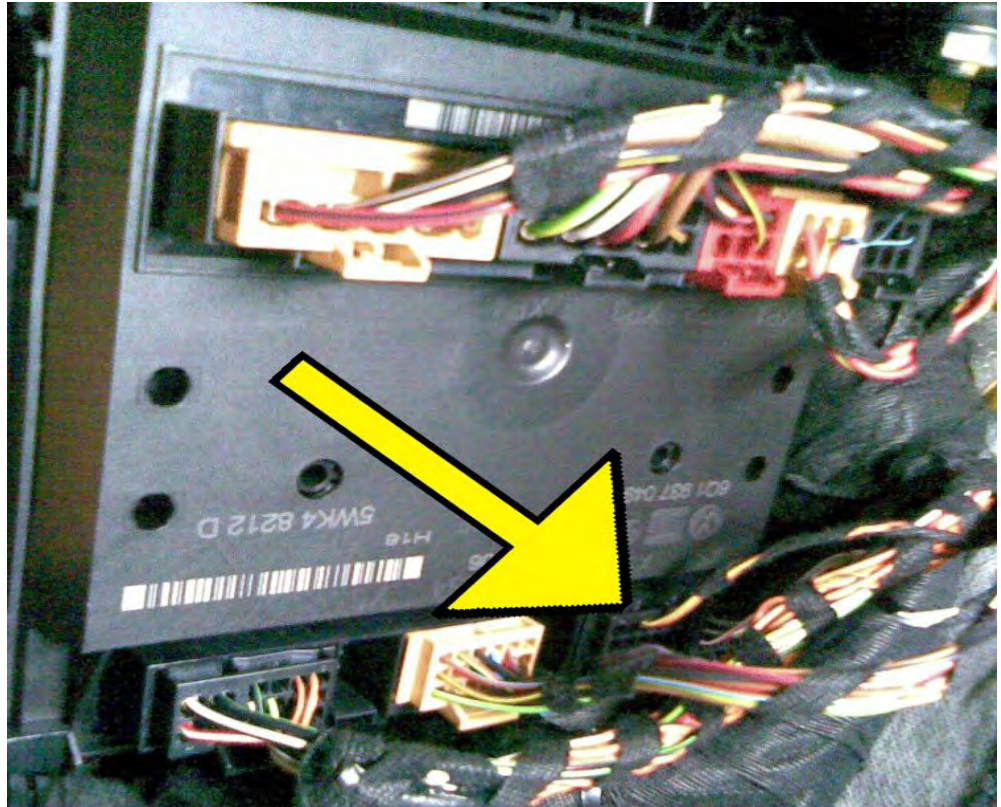

T5 2011<

