

# MONTÁŽNÍ NÁVOD

Nastavení funkcí na hlavní jednotce viz str.2

Anténa viz str.2

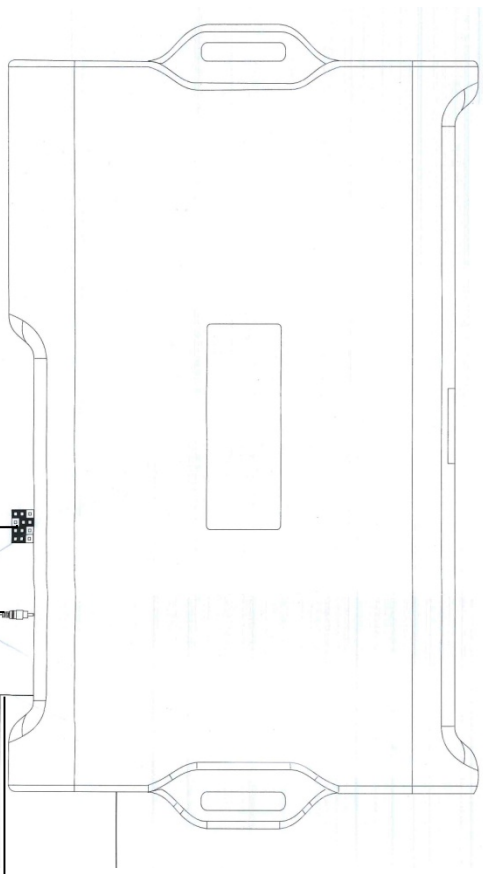

**Programování nových ovladačů:**

Stiskněte a držte tlačítko na hlavní jednotce. Led dioda začne blikat. Stiskněte 1x tlačítko na dálkovém ovladači, siréna 1x pípne, Led dioda zůstane svítit, vstoupili jste do režimu učení ovladačů. Stále držte tlačítko stisknuté, a zároveň stiskněte tlačítko na 2. ovladači. Led dioda zhasne, pokud jsou oba ovladače naučeny. Při každém programování můžete naučit 2 ovladače.

Indikační dioda

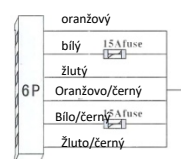

Centrální zamykání viz str.2

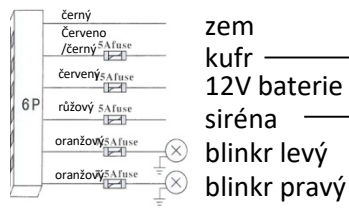

zem kufr  
12V baterie  
siréna  
blinkr levý  
blinkr pravý

přidavné čidlo

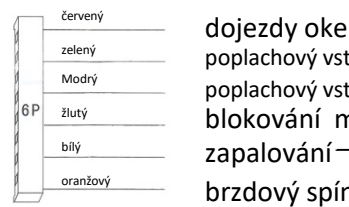

dojezdy oken  
poplachový vstup dveří pozitivní  
poplachový vstup dveří negativní  
blokování motoru  
zapalování  
brzdový spínač

otřesové čidlo

## Připojení „kufru“

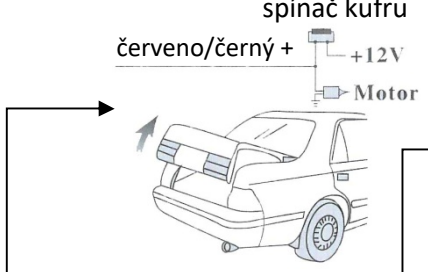

## Připojení „sirény“



## Připojení „poplachového vstupu dveří negativní“

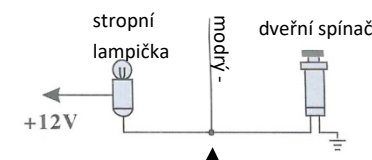

## Připojení „poplachového vstupu dveří pozitivní“

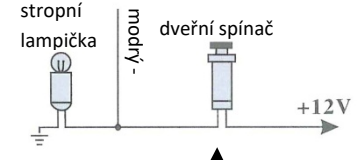

## Připojení „blokování motoru“

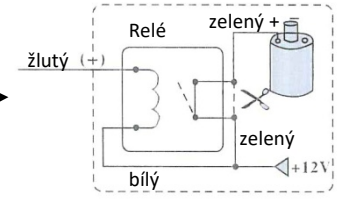

## Připojení „brzdového spínače“

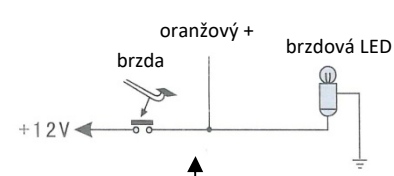

## Připojení „zapalování“



## Připojení „otřesového senzoru“



## Zapojení centrálního zamykání:

1. Pokud je vozidlo vybaveno centrálním zamykáním, zjistěte, jestli má negativní nebo pozitivní ovládání a zapojte podle schématu 2. nebo 3.
2. Pokud je vozidlo vybaveno centrálním zamykáním, ale vřídíčových dveřích není motorek, je potřeba tento motorek doinstalovat a zapojit podle schématu 4.
3. Pokud je vozidlo vybaveno pneumatickým systémem centrálního zamykání, zapojte podle schématu 5.

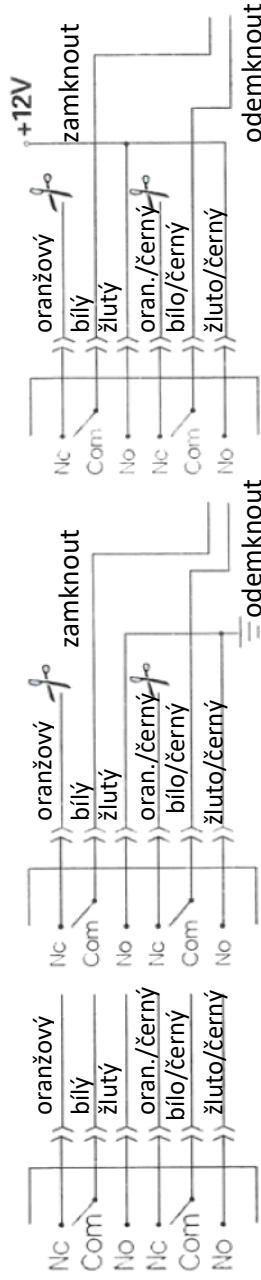

F2: negativní ovládání

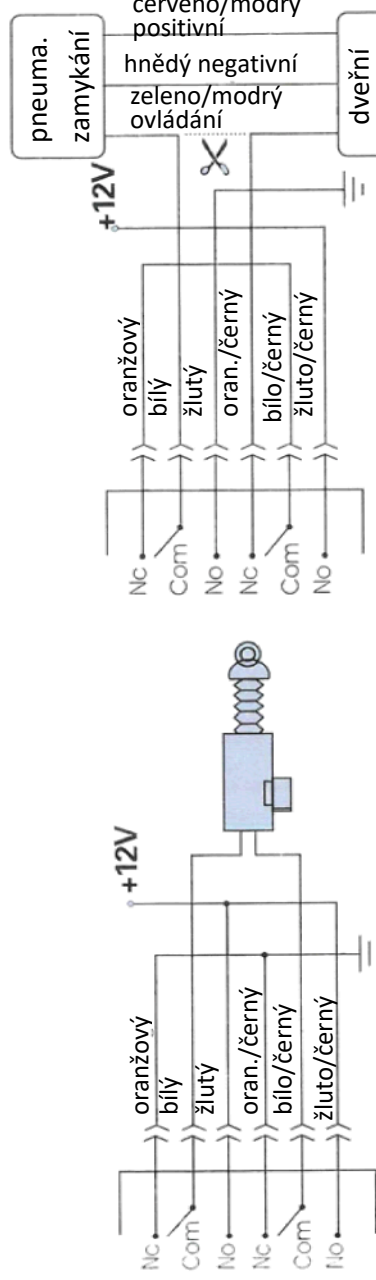

F4: ovládání motoru

F3: pozitivní ovládání

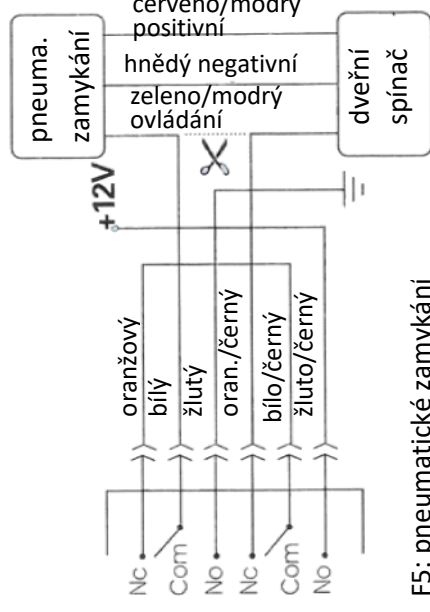

F5: pneumatické zamykání

## Připojení „antény“

### Instalace antény autoalarmu:

Anténu nalepte na čelní okno vozidla dle obrázku v pozici 2 nebo na zadní stranu zpětného zrcátka dle obrázku v pozici 1.

Anténa by měla být umístěna nejblíže 10cm od kovových součástí vozidla, jinak může dojít ke zkrácení dosahu.

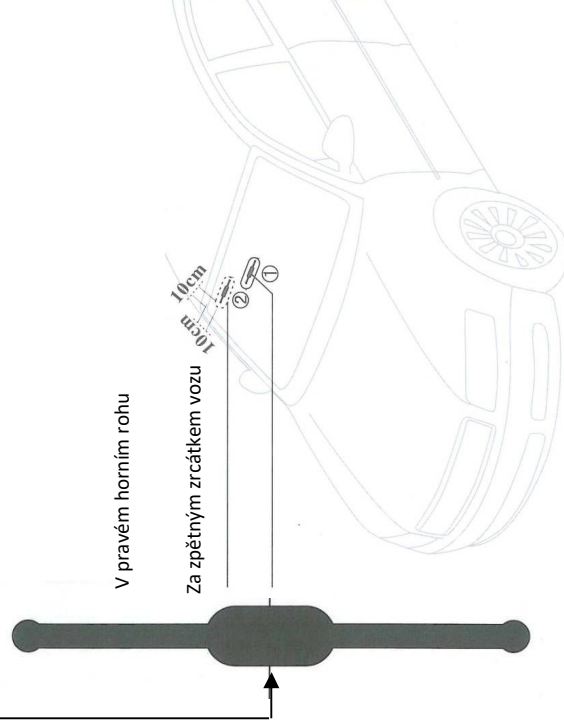

### Nastavení funkcí na hlavní jednotce:

<b>J1</b>	 elektrické centrální zamykání * pneumatické centrální zamykání
<b>J2</b>	 automatické zajištění* bez automatického zajištění
<b>J3</b>	 výstražné světla při otevření dveří* bez výstražných světel při otevření dveří
<b>J4</b>	 zamknout při automatickém zajištění nezamknout při automatickém zajištění*

\*výchozí nastavení

# MONTÁŽNÍ NÁVOD

Nastavení funkcí na hlavní jednotce viz str.2

Anténa viz str.2

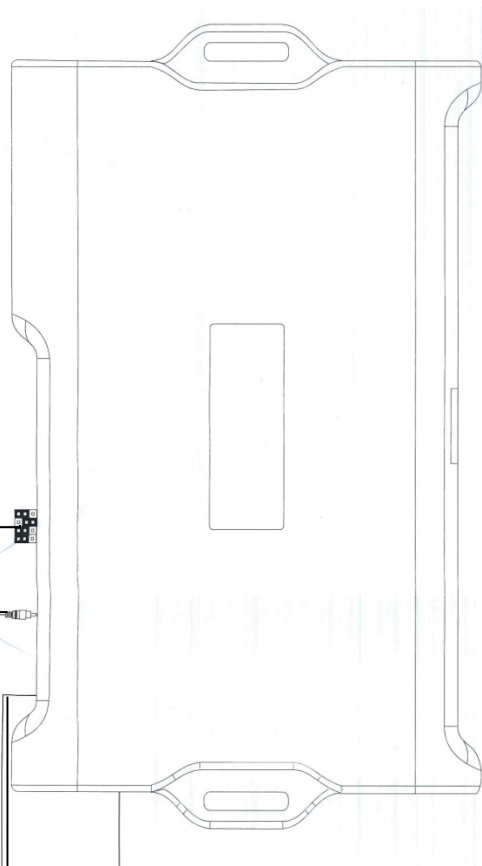

**Programování nových ovladačů:**

Stiskněte a držte tlačítko na hlavní jednotce. Led dioda začne blikat. Stiskněte 1x tlačítko na dálkovém ovladači, siréna 1x pípne, Led dioda zůstane svítit, vstoupili jste do režimu učení ovladačů. Stále držte tlačítko stisknuté, a zároveň stiskněte tlačítko na 2. ovladači. Led dioda zhasne, pokud jsou oba ovladače naučeny. Při každém programování můžete naučit 2 ovladače.

1 2P Indikační dioda

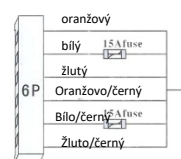

Centrální zamykání viz str.2

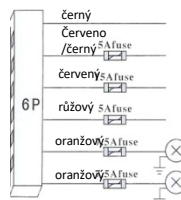

zem kufr 12V baterie siréna blinkr levý blinkr pravý

3P černý

přidavné čidlo

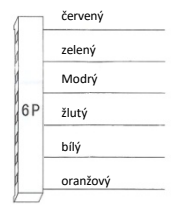

dojezdy oken poplachový vstup dveří pozitivní poplachový vstup dveří negativní blokování motoru zapalování brzdový spínač

3P bílý

otřesové čidlo

## Připojení „kufru“

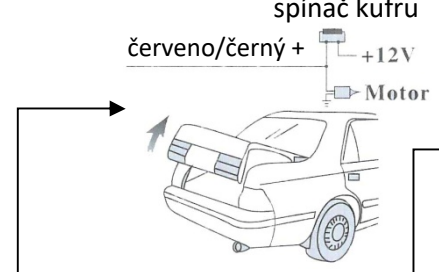

## Připojení „sirény“

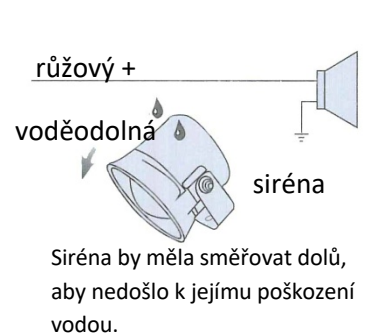

## Připojení „poplachového vstupu dveří negativní“

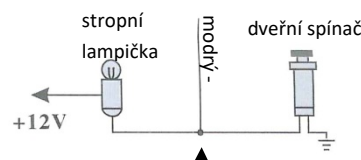

## Připojení „poplachového vstupu dveří pozitivní“

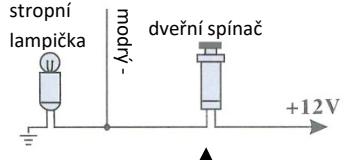

## Připojení „blokování motoru“

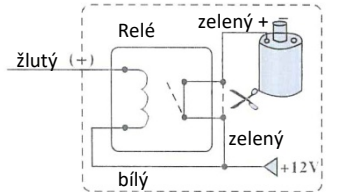

## Připojení „brzdového spínače“

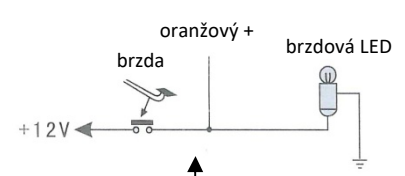

## Připojení „zapalování“



## Připojení „otřesového senzoru“

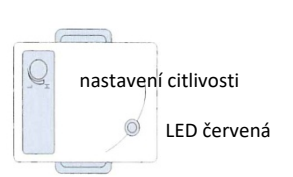

## Zapojení centrálního zamykání:

1. Pokud je vozidlo vybaveno centrálním zamykáním, zjistěte, jestli má negativní nebo pozitivní ovládání a zapojte podle schématu 2. nebo 3.
2. Pokud je vozidlo vybaveno centrálním zamykáním, ale vřídíčových dveřích není motorek, je potřeba tento motorek doinstalovat a zapojit podle schématu 4.
3. Pokud je vozidlo vybaveno pneumatickým systémem centrálního zamykání, zapojte podle schématu 5.

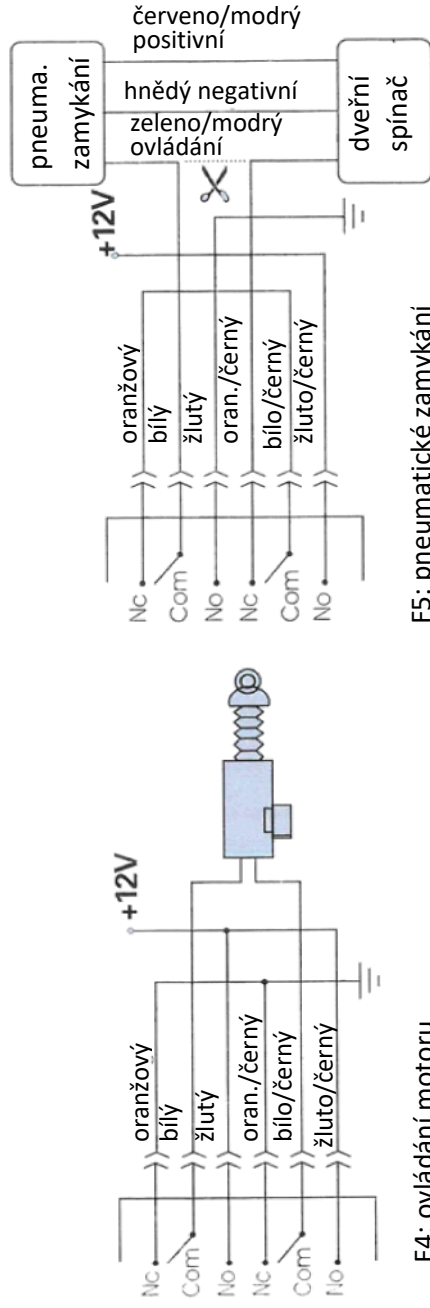
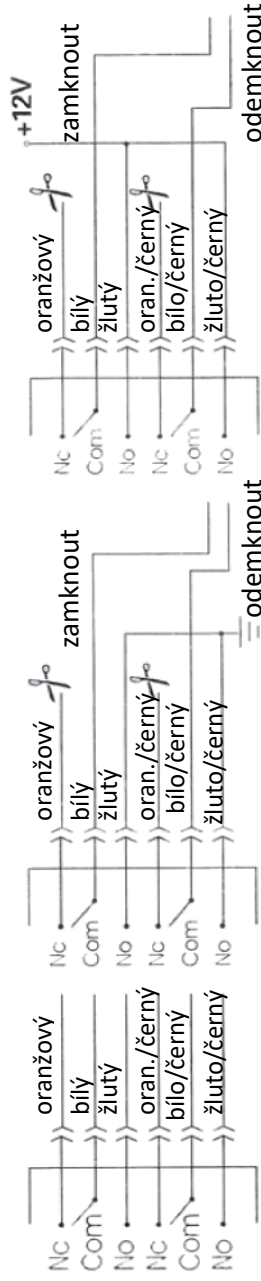

## Připojení „antény“

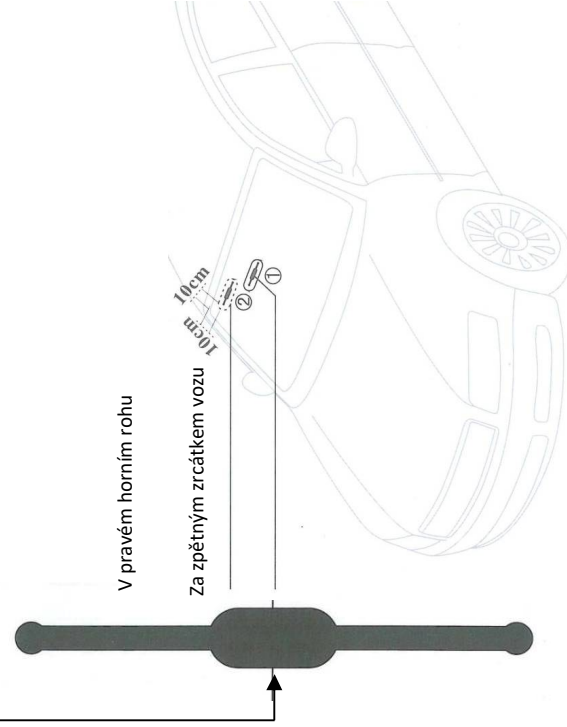

## Instalace antény autoalarmu:

Anténu nalepte na čelní okno vozidla dle obrázku v pozici 2 nebo na zadní stranu zpětného zrcátka dle obrázku v pozici 1.

Anténa by měla být umístěna nejlépe 10cm od kovových součástí vozidla, jinak může dojít ke zkrácení dosahu.

## Nastavení funkcí na hlavní jednotce:

J1	elektrické centrální zamykání * pneumatické centrální zamykání
J2	automatické zajištění* bez automatického zajištění
J3	výstražné světla při otevření dveří* bez výstražných světel při otevření dveří
J4	zamknout při automatickém zajištění nezamknout při automatickém zajištění*

\*výchozí nastavení